

## Equipamientos Audi A5 Sportback/S5 Sportback

Juego de cables adaptadores para Audi music interface	83	quattro® con diferencial deportivo	86
Lavaparabrisas	103	Receptor de radio digital	83
Listones de los umbrales	53	Receptor de TV digital	83
Llantas/neumáticos	70, 71	Recomendación de pausa	103
Llave de confort	81	Recuperación	87
Llave de control remoto	81	Reposacabezas	101
Luces traseras	78	Respaldo de la banqueta trasera abatible	74
Luces traseras en tecnología LED	78	Retrovisor interior	80
Lunas tintadas oscuras (lunas privacy)	80	Retrovisores exteriores	80
Luz adaptativa	78	Retrovisores exteriores con revestimiento en óptica de aluminio	53
Mando a distancia universal (HomeLink)	81	Rueda de repuesto compacta	100
Mandos de cuero Audi exclusive	80	S line	58, 59
MMI® navegación	82	S line competition	60, 61
MMI® navegación plus	82	S tronic®	86
Molduras de entrada	79	Salidas de escape	79
Moqueta y alfombrillas Audi exclusive multitronic®	79	Sensor de lluvia/luz	78
Nombre del modelo/inscripción	53	Set de reparación para neumáticos	100
Óptica de aluminio en el interior	79	Sistema antibloqueo (ABS) con distribución electrónica de la fuerza de frenado (EBV)	104
Paquete brillo	79	Sistema de frenos	86
Paquete de asistencia	86	Sistema de reposacabezas integral para el asiento del acompañante	87
Paquete de iluminación	78	Sistema start-stop	87
Paquete maletero	82	Sistemas de información al conductor	83
Paquete portaobjetos	82	Sound System de Bang & Olufsen	84
Parachoques delantero	53	Suspensión	53, 86
Parasoles	103	Suspensión dinámica	86
Parrilla Singleframe Audi	53	Techo	101
Pedales y reposapiés en acero fino	53	Techo panorámico de cristal corredizo/abatible	80
Pinturas de la carrocería	68, 69	Tecla Engine-Start-Stop	53
Pinzas de freno en negro	53	Teléfono Audi con Bluetooth	85
Pomo de la palanca de cambio en aluminio Audi exclusive	80	Tomas de corriente	82
Pomo de la palanca de selección en cuero	102	Tornillos de rueda con seguro antirrobo	100
Posavasos	103	Tracción delantera	104
Preinstalación de móvil (Bluetooth)	84	Triángulos de emergencia	104
Preinstalación para asistente de localización	81	Volantes	79
Preinstalación para enganche de remolque	82	Xenón plus incluye sistema lavafaros	78
Protección contra error en el repostaje quattro®	104		

AUDI AG  
85045 Ingolstadt  
www.audi.es  
Válido desde abril 2015

Printed in EU  
433/1130.51.61

Los modelos y equipamientos mostrados y descritos en este catálogo, así como algunas de las prestaciones reseñadas, no están disponibles en todos los países. Los vehículos mostrados están dotados, en parte, de equipos opcionales disponibles con sobreprecio. Los datos relativos al volumen de suministro, aspecto, prestaciones, medidas y pesos, consumo y gastos de gestión de los mismos se basan en las informaciones disponibles en el momento de la impresión. Divergencias en cuanto a color y forma de las imágenes, equivocaciones y erratas quedan reservadas. Modificaciones reservadas. Reimpresión, también en partes, sólo mediante permiso escrito por parte de AUDI AG.

El papel de este catálogo ha sido elaborado con celulosa blanqueada sin cloro.



Audi A5 Sportback | S5 Sportback

# A5 Sportback

Audi A5 Sportback  
Audi S5 Sportback

A la vanguardia de la técnica





### Responsabilidad

La actuación responsable es un principio fundamental firmemente anclado en la estrategia de Audi. Junto al éxito económico y la competitividad internacional, también revisten un papel de máxima importancia la responsabilidad ante los empleados y la sociedad, así como la preservación del medio ambiente y de los recursos. Tanto en los detalles – los catálogos se imprimen en papel con certificado FSC – como en general, Audi desarrolla automóviles que no solo son deportivos y emocionales, sino que alcanzan una eficiencia cada vez mayor. Con sus productos, Audi tiene como objetivo posibilitar a largo

plazo la movilidad neutra en cuanto a CO<sub>2</sub>. Esta filosofía integral también incluye la renovación paso a paso de sus plantas con el propósito de lograr una producción neutra en cuanto a CO<sub>2</sub>. Además, Audi se involucra en la sociedad, sobre todo en los ámbitos de la formación, la técnica y los asuntos sociales. En Audi, la sostenibilidad está estrechamente ligada a una visión de futuro: con la Audi Urban Future Initiative, Audi investiga, en colaboración con expertos internacionales, los desafíos urbanos del futuro y las tendencias en torno al tema de la movilidad.

## el mundo de Audi.



### Espíritu de equipo

La competición deportiva constituye uno de los estímulos de la marca. Desde hace años, Audi se encuentra entre los vencedores de diversas series de carreras, como por ejemplo las 24 Horas de Le Mans o el Campeonato Alemán de Turismos. Los valores que presiden en muchas disciplinas deportivas también son aplicables a Audi: precisión, pasión y técnica. Así pues, no es casual que Audi actúe desde hace ya muchos años también como

patrocinador en el ámbito deportivo. Por ejemplo, por lo que respecta a los deportes de invierno, Audi es desde hace casi tres décadas el principal patrocinador de la Asociación Alemana de Esquí (DSV) y además colabora con otros 14 equipos nacionales. En el ámbito futbolístico apoyamos a clubes nacionales e internacionales. Además, Audi es socio colaborador de la Confederación Alemana de Deportes Olímpicos.



Quien se decide por un Audi, se está decidiendo por una marca que ofrece mucho más. Más individualidad. Más exclusividad. Y más fascinación.

### www.audi.es

Encontrará información sobre todos estos temas en nuestro sitio web: [www.audi.es](http://www.audi.es).



[www.audi.es](http://www.audi.es)



[configurator.audi.es](http://configurator.audi.es)



[www.audi.es/a-la-vanguardia-de-la-tecnica](http://www.audi.es/a-la-vanguardia-de-la-tecnica)



[www.audi.es/driving](http://www.audi.es/driving)



[www.audi.es/cr](http://www.audi.es/cr)

### Equipamientos Audi A5 Sportback/S5 Sportback

Accesorios Originales Audi	88, 89	Calefacción de asiento	74
Airbags	87	Calefacción/ventilación auxiliar	81
Alarma antirrobo	81	Cambio de marchas manual	
Alerón trasero	53	de 6 velocidades	104
Alfombrillas	79	CD con cargador	84
Alfombrillas reversibles	82	Cinturones de seguridad	87
Anclaje ISOFIX	87	Climatizador automático	81
Anclajes ISOFIX para asientos infantiles		Climatizador automático de confort de 3 zonas	81
Anclajes ISOFIX y Top Tether para los asientos laterales traseros	87	Columna de dirección de seguridad	104
Apoyabrazos centrales delanteros	74	Compartimentos	82
Apoyabrazos de cuero en los revestimiento de las puertas	74	Contacto	103
Apoyo lumbar de 4 posiciones para los asientos delanteros	74	Control automático de velocidad (Tempomat)	86
Armellas de amarre	82	Control de cruceo adaptativo	85
Aros del volante	80	Control electrónico de estabilización (ESC)	87
Asideros	101	Control electrónico de estabilización (ESC) con bloqueo transversal electrónico	87
Asientos delanteros ajustables eléctricamente	74	Control electrónico de tracción (ASR)	87
Asientos delanteros de confort climatizados	73	Cristales antitéticos	103
Asientos deportivos delanteros	72	Cuadro de instrumentos	103
Asientos deportivos S delanteros	73	Dirección asistida electromecánica	86
Asientos normales delanteros	72	Dispositivo de carga con Bolsa para portaesquí/snowboards	82
Asistente de arranque	85	Encendedor y cenicero	82
Asistente de luces largas	78	Enganche de remolque	82
Audi active lane assist	85	Equipamientos de cuero	74, 75
Audi connect con teléfono Audi incluido	84	Equipamientos de tela	74
Audi design selection	62, 63	Equipos de radio	83
Audi drive select	86	Faros	78
Audi exclusive	66, 67	Faros antiniebla	78
Audi exclusive line	64, 65	Freno de aparcamiento electromecánico	86
Audi music interface	83	Garantía adicional Audi	87
Audi side assist	85	Gato	100
Audi Sound System	84	Guías de estilo	50, 51
Audi TDI clean diesel	87	Herramientas de a bordo	100
Audi ultra	54, 55	Iluminación interior	102
Auriculares delanteros para teléfono Audi	85	Indicación de control de presión de neumáticos	100
Ayudas de aparcamiento	85	Inmovilizador electrónico	103
Banqueta trasera de 3 plazas	74	Inserción en difusor trasero	53
Bloqueo electrónico del diferencial (EDS)	87	Inserciones decorativas	76, 77
Botiquín	104	Instalación manos libres "Bluetooth" para teléfono móvil	84



Página

Fascinación

---

4 Audi A5 Sportback

20 Audi S5 Sportback

Técnica

---

32 Innovaciones

40 Intelligent Performance

34 Audi ultra

42 Dinámica

36 Audi connect

44 Sistemas de asistencia

38 quattro®

46 Simplexity

Equipamientos

---

50 Guías de estilo

72 Asientos

52 Modelo S

76 Inserciones

54 Audi ultra

78 Luz

56 Motores

79 Diseño

58 S line

79 Volantes/mandos

62 Audi design selection

80 Confort

64 Audi exclusive line

82 Infotainment

66 Audi exclusive

85 Sistemas de asistencia

68 Pinturas

86 Técnica/seguridad

70 Llantas/neumáticos

87 Garantía adicional Audi

Otros

---

88 Accesorios Originales Audi

98 Índice

90 Datos técnicos

106 Fascinación Audi

96 Dimensiones

**Dialogando: códigos QR de Audi**

Experimente el mundo Audi de un modo aún más directo: Incorpore una aplicación QR a su Smartphone y escanee el código QR o clique el link mencionado en su navegador.



Los equipamientos de los vehículos mostrados en el segmento Fascinación se encuentran en la página 105.

Los valores de consumo de combustible, emisiones de CO<sub>2</sub> y clases de eficiencia se encuentran a partir de la página 90.





## Cuando una imagen fascina en un instante

Un parpadeo. No hace falta más para sentir el entusiasmo. Una sola mirada al Audi A5 Sportback basta para experimentar esa sensación, un momento especial que hace que todo cambie. El Audi A5 Sportback, un concepto completamente nuevo. Con un carácter que, ya desde los primeros metros, sentirá que cada instante es único.

Los valores de consumo de combustible, emisiones de CO<sub>2</sub> y clases de eficiencia se encuentran a partir de la página 90.

# A5

Audi A5 Sportback

¿Qué categoría define mejor el Audi A5 Sportback? ¿Un coupé? ¿Un Avant? El Audi A5 Sportback es en sí mismo una nueva categoría. Define una clase exclusivamente propia: Un Coupé de cinco puertas. Desde el capó alargado con volúmenes tridimensionales hasta la zaga, su diseño evoca la forma clásica de un deportivo. Sus líneas, marcadas e impactantes, le confieren una imagen con gran personalidad. El techo plano se tensa con elegancia por encima de las puertas sin marco, mientras que la línea de los hombros acentúa sus grandes ruedas. Los pequeños salientes y una distancia entre ejes más larga crean todavía mayor dinamismo.

Los valores de consumo de combustible, emisiones de CO<sub>2</sub> y clases de eficiencia se encuentran a partir de la página 90.









La línea de techo elegante y firme del Audi A5 Sportback culmina en una zaga intensamente plana. Sus luces traseras constituyen el eslabón óptico entre la línea de los hombros lateral y los lados del parachoques. La trazado horizontal del parachoques trasero subraya el diseño compacto, mientras que el difusor de color proporciona una dinámica añadida. Los faros antiniebla tienen los ángulos más acentuados y quedan enmarcados por una franja en color negro brillante. Los faros de Xenón plus opcionales con una impactante franja de luz en tecnología LED integrada en las luces de marcha diurna, simboliza el máximo nivel tecnológico. La parrilla Singleframe otorga al automóvil una apariencia de seguridad, mientras que la elegante línea del capó, le hace más ligero y deportivo.

Los valores de consumo de combustible, emisiones de CO<sub>2</sub> y clases de eficiencia se encuentran a partir de la página 90.







Basta una milésima de segundo para que una situación de marcha tranquila se convierta en un desafío. La mejor opción es detectar las situaciones de peligro para evitarlas lo antes posible. En este sentido, el Audi A5 Sportback ofrece multitud de sistemas de asistencia. Opcionalmente, el Audi A5 Sportback cuenta con el Audi active lane assist, que avisa al conductor antes de que abandone su carril de modo involuntario y, en caso necesario, interviene suavemente en la dirección. Por otro lado, el Audi side assist controla, mediante sensores de radar, las zonas laterales, derecha e izquierda, así como el área posterior al vehículo, y le señala, por ejemplo, al cambiar de carril si un automóvil circula inmediatamente en el carril de al lado.

Del mismo modo, Audi drive select le permite conducir según su estado de ánimo, de modo cómodo o deportivo. Si lo desea, junto con este sistema puede pedir, entre otros, la dirección dinámica\*, que se adapta al modo seleccionado y proporciona o una mayor estabilidad de marcha, o una traducción más rápida de sus órdenes al volante.

Los valores de consumo de combustible, emisiones de CO<sub>2</sub> y clases de eficiencia se encuentran a partir de la página 90.







Cada kilómetro recorrido por el Audi A5 Sportback, lo convierte en un trayecto apasionante. La amplia gama de motores se caracteriza por su potencia y poder de aceleración. Todos los motores de gasolina utilizan una tecnología creada para disminuir el consumo de carburante. La tecnología TFSI®, que actualmente forma parte de los propulsores más limpios y eficientes de todo el mundo. Los motores diésel también añaden la deportividad con la eficiencia. La tecnología TDI, combina un consumo mínimo con un elevado par motor.

En lo que la agilidad se refiere, la tecnología más avanzada es la tracción integral permanente quattro® con diferencial central autoblocante y gestión del par individual para cada rueda. Según la situación, el sistema distribuye la fuerza de tracción de un modo dinámico y asimétrico a las cuatro ruedas, con el fin de conseguir una extraordinaria tracción. Si lo desea, con el diferencial deportivo opcional experimentará los recorridos sinuosos de un modo aún más preciso. La dirección asistida electromecánica, incorporada de serie, trabaja en función de la velocidad, proporcionando mayor precisión y mayor confort de dirección. Además, sólo consume carburante cuando usted solicite la asistencia a la dirección de un modo activo.

Los valores de consumo de combustible, emisiones de CO<sub>2</sub> y clases de eficiencia se encuentran a partir de la página 90.











Los estilizados faros delanteros de Xenón plus con luz de marcha diurna de tecnología LED, opcionales, y las grandes entradas de aire, confieren al frontal el característico aspecto del Audi A5. Las luces de freno integradas en la zona del maletero subrayan la estética arquitectural del automóvil. Además su tecnología LED de banda ancha reacciona con mayor rapidez que las bombillas convencionales. Así, los conductores que circulan por detrás recibirán antes el aviso de que su automóvil está frenado.

Los valores de consumo de combustible, emisiones de CO<sub>2</sub> y clases de eficiencia se encuentran a partir de la página 90.



El interior del vehículo irradia elegancia y deportividad. Su arquitectura armoniosa crea una atmósfera llena de vida. Los selectos materiales resaltan la calidad de los acabados, que usted podrá ver y, sobre todo, sentir.

Nuestros volantes de gran calidad, variados colores y nobles aplicaciones en cromo refuerzan esa sensación. El volante deportivo de cuero con diseño de 3 radios, de serie, se adapta perfectamente a las manos, igual que el pomo de la palanca de cambio o de selección, ergonómico y tapizado de cuero.

El MMI navegación plus opcional se maneja de un modo intuitivo mediante el botón MMI® con Joystick integrado o, como opción, mediante control por voz. El MMI® navegación plus incluye, entre otros, una pantalla de color de 7 pulgadas con representación de mapas en 3D y un disco duro para música y datos audiovisuales. En combinación con el teléfono Audi Bluetooth online, podrá incluso disponer de un punto de acceso Wi-Fi propio para todos los ocupantes del vehículo. Además, puede utilizar una amplia gama de los servicios basados en Audi connect. Encontrará mayor información en el apartado "Audi connect" en la página 36.







Radio Antenna

11:54

11.03.2018

Speicher Radio DAB Bereit  
Radio Antenne Rock  
Ingestadt  
COOLRADIO 1  
COOLRADIO JAZZ  
Deutschlandfunk info  
DKULTUR  
Funktionen Einstellungen  
Personal 91 11.54 P. All & Group

quattro

Audi multimedia

DRIVE

OFF

P.H.

OFF

A/C

22.5

AUTO

1

2

3

4

5

6

7

8

9

10

11

12

13

14

15

16

17

18

19

20

21

22

23

24

25

26

27

28

29

30

31

32

33

34

35

36

37

38

39

40

41

42

43

44

45

46

47

48

49

50

51

52

53

54

55

56

57

58

59

60

61

62

63

64

65

66

67

68

69

70

71

72

73

74

75

76

77

78

79

80

81

82

83

84

85

86

87

88

89

90

91

92

93

94

95

96

97

98

99

100

101

102

103

104

105

106

107

108

109

110

111

112

113

114

115

116

117

118

119

120

121

122

123

124

125

126

127

128

129

130

131

132

133

134

135

136

137

138

139

140

141

142

143

144

145

146

147

148

149

150

151

152

153

154

155

156

157

158

159

160

161

162

163

164

165

166

167

168

169

170

171

172

173

174

175

176

177

178

179

180

181

182

183

184

185

186

187

188

189

190

191

192

193

194

195

196

197

198

199

200

201

202

203

204

205

206

207

208

209

210

211

212

213

214

215

216

217

218

219

220

221

222

223

224

225

226

227

228

229

230

231

232

233

234

235

236

237

238

239

240

241

242

243

244

245

246

247

248

249

250

251

252

253

254

255

256

257

258

259

260

261

262

263

264

265

266

267

268

269

270

271

272

273

274

275

276

277

278

279

280

281

282

283

284

285

286

287

288

289

290

291

292

293

294

295

296

297

298

299

300

301

302

303

304

305

306







Al entrar en un coupé como el Audi A5 Sportback, lo primero que le sorprenderá será su amplitud. Las dimensiones de su interior, la calidad de los detalles y su diseño, es fruto de una larga y estudiada reflexión. Cuatro o, si las solicita opcionalmente, cinco plazas ofrecen confort y una fuerte sujeción lateral. Opcionalmente podrá beneficiarse del asiento confort, calefactado y ventilado. Los nuevos colores de los tapizados confieren al habitáculo mayor versatilidad y el cuero de napa fina, opcional, mayor confort. Las nuevas inserciones aumentan la elegancia del interior: decídase entre el material sintético de alta calidad con lacado réflex, el aluminio o los selectos tipos de madera.

La parte trasera también cuenta con un espacio extraordinariamente generoso, para viajar relajadamente también en desplazamientos prolongados. El maletero de gran tamaño, con una anchura de carga de 1.000 mm es extraordinariamente flexible. La banqueta trasera puede abatirse por completo o parcialmente de modo asimétrico, ampliando rápidamente el volumen de carga de 480 a 1.283 litros. El dispositivo de carga facilita la colocación de objetos largos gracias a una bolsa extraíble para esquís y snowboards, opcional. Para que usted pueda realizar el siguiente transporte de forma más relajada.

Los valores de consumo de combustible, emisiones de CO<sub>2</sub> y clases de eficiencia se encuentran a partir de la página 90.



D IN A 5015



# La deportividad no es una palabra. Es una sola letra: S.

 El emblema S. En Audi se crean muchos e impresionantes automóviles bajo este signo. Una tradición que el Audi S5 Sportback sigue sin ninguna ruptura.

Un compacto y poderoso motor TFSI V6 con 333 CV (245 kW) proporciona una intensa experiencia de conducción. Mientras que innovaciones como la tracción quattro® con diferencial central autoblocante y control de par para cada rueda lo convierten en un automóvil fuera de lo común.

Los valores de consumo de combustible, emisiones de CO<sub>2</sub> y clases de eficiencia se encuentran en la página 94.

# S5

Audi S5 Sportback







El motor: la pieza clave del Audi S5 Sportback. El par y sus fuerzas de aceleración seducen en los primeros metros. El 3.0 TFSI V6 reacciona de un modo espontáneo y sus seis cilindros alimentados con turbo suministran una potencia de 333 CV (245 kW). La tecnología TFSI® se ocupa de que usted avance no solo de un modo más rápido sino también más eficiente. La cilindrada que alcanza los 3 litros, da mayor agilidad y deportividad a este propulsor, creando 440 Nm con los que usted podrá acelerar hasta los 250 km/h (con regulación). La firme suspensión deportiva S impulsa al Audi S5 Sportback por la carretera de un modo suave, mientras que la tracción integral permanente quattro® proporciona estabilidad de la dirección muy precisa. En pocas palabras: más fuerza para sus motores, mayor diversión en la carretera.

Los valores de consumo de combustible, emisiones de CO<sub>2</sub> y clases de eficiencia se encuentran en la página 94.



■ Su superioridad sobresale: Parrilla del radiador Singleframe S en gris platino con unos esculturales listones de cromo e inscripción S5. Los parachoques específicos S resaltan el ancho de vía deportivo del automóvil, exactamente igual que las impactantes entradas de aire. Los faros Xenón con franja de luz de marcha diurna en tecnología LED confieren al Audi S5 Sportback su aspecto inconfundible.

Los valores de consumo de combustible, emisiones de CO<sub>2</sub> y clases de eficiencia se encuentran en la página 94.













■ Gracias a la dimensión de sus ruedas, como las llantas de aleación de 19 pulgadas con diseño de 5 radios paralelos "Estrella", opcionales, y taloneras en el color de la carrocería, la apariencia global del S5 Sportback resulta muy deportiva. Las pinzas de freno delanteras con inscripción S5, además de su apariencia estética, actúan con energía cuando es necesario. En la zaga, las luces en tecnología LED aportan un toque muy logrado: Son el punto de conexión entre los dinámicos laterales y la rotunda zaga. Un sistema de escape de dos flujos con cuatro salidas ovaladas y un difusor con embellecedor en óptica de aluminio completan la impresionante apariencia del Audi S5 Sportback.

Los valores de consumo de combustible, emisiones de CO<sub>2</sub> y clases de eficiencia se encuentran en la página 94.













La auténtica sensación de la competición deportiva en sus manos: el volante multifunción deportivo de cuero en diseño de 3 radios con levas de cambio en óptica de aluminio. Cada uno de los elementos, el interior espacioso y cómodo, el revestimiento interior del techo de color negro o el color plata lunar del tapizado de los asientos, crea una atmósfera llena de tensión y dinamismo. Los asientos deportivos S delante con inscripción S5 y ajuste eléctrico de asiento, opcionales, ofrecen una sujeción insuperable.

Los específicos detalles S del interior subrayan el carácter deportivo del automóvil. Entre ellos se cuentan las aplicaciones cromadas o las inserciones decorativas en aluminio mate cepillado, fibra de carbono Atlas, malla de acero inoxidable, madera de abedul gris, lacado brillante negro o Aluminio/madera Beaufort negro. Las molduras de acceso, con inserción de aluminio e inscripción S5, redondean una imagen global de gran calidad.

Los valores de consumo de combustible, emisiones de CO<sub>2</sub> y clases de eficiencia se encuentran en la página 94.

# V



>>> **Audi connect**  
El futuro de la movilidad  
interconectada.

# r

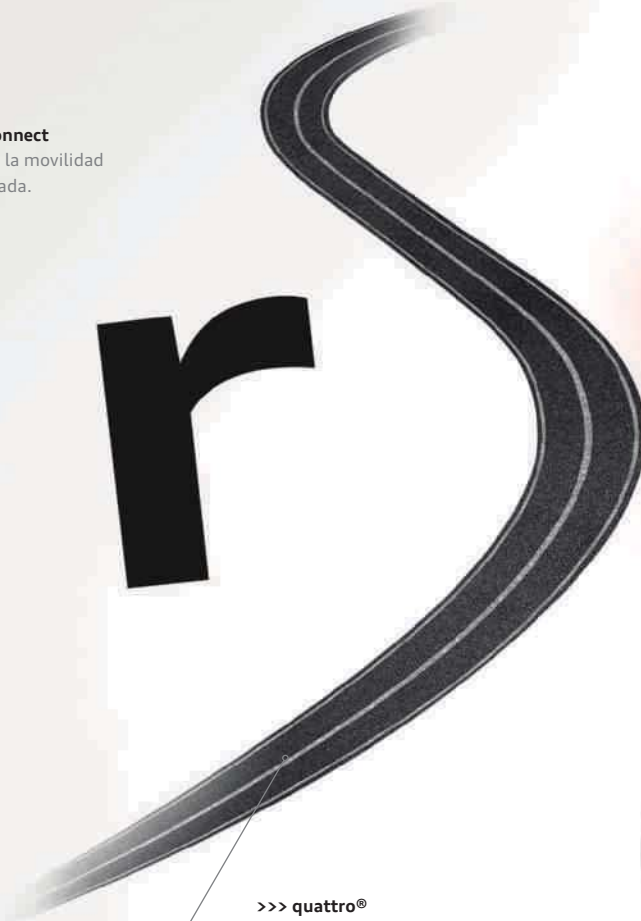

>>> **quattro®**  
El futuro de la tracción total  
permanente.



>>> **Audi tron**  
El futuro de la movilidad con  
emisiones neutras de CO<sub>2</sub>.





runo

>>> Audi ultra  
El futuro de las tecnologías eficientes.

>>> Diseño  
Nuevas formas para el futuro.

## A la vanguardia de la técnica.

El mundo cambia continuamente y el desarrollo tecnológico evoluciona con un ritmo vertiginoso. Esto le permite a usted disfrutar cada día de más posibilidades, especialmente en cuanto a su movilidad. Vorsprung durch Technik: estando a la vanguardia de la técnica nosotros participamos en este proceso de manera decisiva. Para proporcionarle a usted la tecnología que mejora su vida. Para estar a la altura de las exigencias de la movilidad no solo de hoy en día, sino también del futuro. Y para seguir superándolas continuamente.

**>>> Cajas de cambio**

Valores de eficiencia mejorados gracias a una transmisión mejorada. Una oferta de par de giro ampliada que permite sobre todo en marchas largas una relación de transmisión más extendida. La impresionante potencia de empuje a bajas revoluciones consigue reducir el consumo sin influir en las prestaciones de conducción ni, por supuesto, en la deportividad.

**>>> Aerodinámica**

Menor resistencia al aire, mayor eficiencia. Gracias a una configuración aerodinámica consecuente de las líneas del automóvil, de los bajos y de los laterales, se consigue crear así la mejor forma posible para una aerodinámica más eficiente. A ello contribuyen también unos neumáticos de baja resistencia a la rodadura. Y han superado la más dura prueba: someterse al túnel aerodinámico de Audi con velocidades que alcanzan los 300 km/h.

**>>> Construcción ligera**

Menor peso. Mayor ahorro, mayor potencia y mayor resistencia. Así es la construcción ligera de Audi. Comenzó aplicándose en las carrocerías, pero hoy se aplica prácticamente en todas las áreas y combina materiales innovadores como aluminio, carbono y magnesio, inteligentes principios de construcción y procesos de producción eficientes en recursos, para lograr así un concepto integral de construcción ligera.

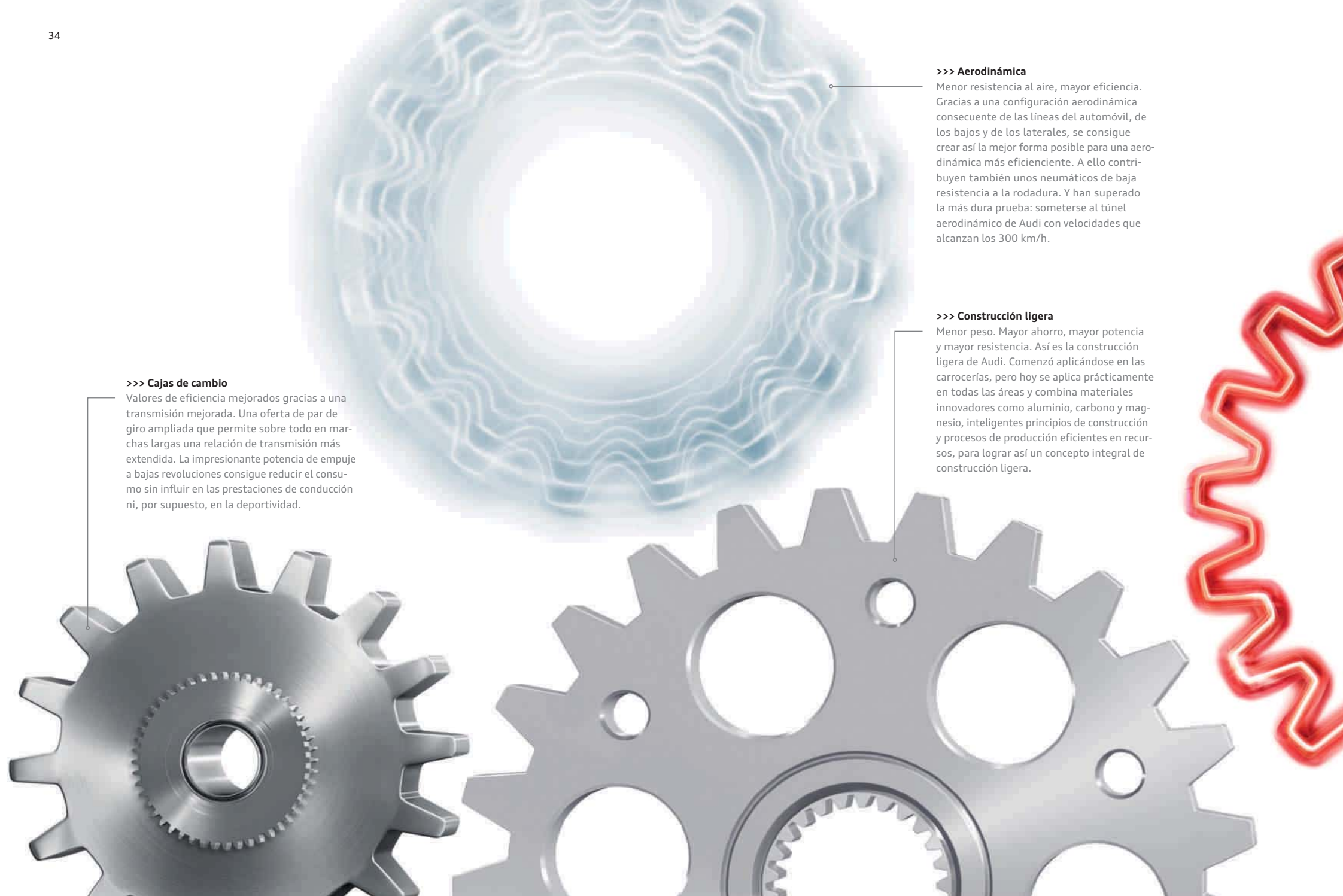



**>>> Recuperación de energía**

Frenar para conducir todavía más eficientemente. Ello es posible con la recuperación de la energía de frenado. Parte de la energía cinética que se genera al frenar y al acelerar se almacena provisionalmente en la batería del automóvil y se emplea posteriormente, permitiendo ahorrar así según la situación de marcha, hasta un 3% de combustible.

**Audi ultra**

# Combinación óptima.

## El futuro de las tecnologías eficientes.

Fabricar un Audi es un proceso altamente sofisticado. Pero para todos los modelos rige un principio muy sencillo: todos los componentes del automóvil deben complementarse de forma precisa para crear sinergias que permitan reducir las emisiones. Lo que empezó a finales de la década de los ochenta con la construcción ligera de Audi y el revolucionario Audi Space Frame (ASF®), hoy en día lo denominamos "invertir la espiral del peso": cada componente de construcción ligera influye en otras piezas constructivas, cuyas dimensiones a su vez pueden ser reducidas. De esta manera las formas y los materiales existentes pueden ser mejorados continuamente en cuanto a la funcionalidad, la reducción de peso y el proceso de producción, para mejorar la eficiencia de nuestros automóviles y para respetar todavía más los recursos. Adicionalmente se incorporan cada vez más tecnologías de eficiencia en un Audi. Como, por ejemplo, la recuperación de energía y el sistema Start-Stop. O motores vanguardistas y eficientes de alta tecnología. Para una mayor dinámica de marcha, elevada compresión, combustión más eficiente y emisiones de CO<sub>2</sub> reducidas. Audi ultra es todo esto. Hoy y en el futuro, hasta alcanzar una movilidad con emisiones neutras de CO<sub>2</sub>.

**>>> Motores**

Una propulsión potente y eficiente. Un logro que se consigue gracias a Audi ultra y la aplicación de las tecnologías de eficiencia en motor. Como, por ejemplo, Audi cylinder on demand o el Audi valvelift system que reducen el consumo de energía del motor o la tecnología clean diesel, que permite reducir las emisiones.



## Movilidad & Navegación

 **Búsqueda de puntos de interés (POI) con control por voz**  
en la base de datos de Google™\*

 **Información sobre tráfico online**  
Complementa la guía de ruta dinámica mediante informaciones sobre el tráfico en tiempo real de tramos concretos de carretera

 **Precios de carburante**  
las gasolineras más baratas en su lugar de destino o en las cercanías

 **Información sobre aparcamientos**  
Ayuda a buscar áreas de estacionamiento. Ofrece también datos, siempre que estén disponibles, sobre precios e información relativa al número de plazas de aparcamiento libres

## Comunicación

 **Punto de acceso Wi-Fi**  
Conecta a internet sus terminales móviles



Si desea experimentar la versatilidad de Audi connect escanee este código QR con su smartphone. O clique el siguiente link en su navegador:  
[www.audi.com/audiconnecta5](http://www.audi.com/audiconnecta5)



**Información sobre el país**  
presionando un botón se pueden indicar en el MMI disposiciones jurídicas específicas como, por ejemplo, obligación de chaleco reflectante y velocidades máximas



**Navegación mediante el servicio de mapas de Google Earth™\* y Google Street View™\***  
Con imágenes aéreas y de satélite de alta definición (zoom 30 m), fotografías, avisos comerciales, etc.



**Introducción de destino con myAudi o Google Maps™\***  
Puede planificar sus destinos de navegación cómodamente con el ordenador desde su propia casa. myAudi o Google Maps™\* le permiten enviar destinos de navegación individuales al automóvil. Al comenzar el viaje se pueden incorporar como destino

### myAudi – su "centro de control" personal

Una vez realizado el registro inicial, desde <https://my.audi.com> protegido mediante una palabra clave, podrá organizar, gestionar y configurar cómodamente desde casa y a su gusto los servicios basados en Audi connect.

\* Google y el logotipo de Google son marcas registradas de Google Inc.

Disponibilidad, representación en pantallas y costes de los servicios varían según el país, modelo, aparato terminal y tarifa. Informaciones jurídicas más detalladas y avisos relativos a la utilización se hallan en la página 84 y en [www.audi.com/connect](http://www.audi.com/connect). Los valores de consumo de combustible, emisiones de CO<sub>2</sub> y las clases de eficiencia se hallan a partir de la página 90.





# audi connect.

Audi connect

## El futuro de la movilidad.

El mundo le ofrece infinitas posibilidades. Para tener el máximo de ellas a su disposición, cuenta con el Audi connect de su Audi A5, con acceso digital directo. Basta con presionar un botón. Y gracias a myAudi y a los servicios ofrecidos por Audi connect, será personalizado y totalmente ajustado a sus preferencias. Para conectarse desde cualquier lugar. Intuitivo. Simple. Cómodo.

### Infotainment



#### Información meteorológica

Infogramas y mapas del tiempo del lugar de destino.



#### Audi music stream

Acceso a emisoras de radio de todo el mundo mediante una aplicación de smartphone y un punto de acceso Wi-Fi



#### Noticias online

Textos e imágenes sobre lo que está sucediendo en el mundo



#### City Events

Información sobre eventos actualizada, por ejemplo, en lugares cercanos o en el destino.



#### Informaciones de viaje

Información preparada por profesionales sobre lugares de interés, con lectura en voz alta y función adopción directa en el destino de navegación



*quattro®*  
**Máxima  
adherencia.**

*con quattro®.*



Domine la carretera con la fuerza propulsora distribuida permanentemente a las cuatro ruedas. Una fuerza propulsora que se dirige de forma variable mediante el diferencial central, según la situación de marcha. Gracias a la tracción quattro con diferencial deportivo, opcional, podrá experimentar la auténtica estabilidad de conducción y una nueva dinámica y agilidad, que le permitirán contrarestar los sobrevirajes y subvirajes. Una tracción potenciada y una propulsión mejorada preparados para dominar la conducción en cualquier trayecto. Pensando siempre en el destino. En curvas. En rectas. En definitiva, sobre cualquier tipo de superficie. Una fascinación que se queda adherida al mundo. Primero, en la carretera. Luego, en su memoria.



Intelligent Performance

# Potencia máxima. Máximo rendimiento.

---

Todo movimiento tiene su punto de partida. Algo que lo hizo rodar, una idea. Los motores de su Audi A5 también tuvieron su impulso: mayor rendimiento y menor consumo. Esto, que parecía una contradicción, lo hemos unido en dos tecnologías de propulsión revolucionarias: TDI y TFSI. Empiece a familiarizarse con ambos sistemas. Y decídase por el que más le convenga.







## **TDI®**

Los motores TDI de Audi tienen un rendimiento realmente extraordinario gracias a la perfecta combinación de inyección directa y turbocompresión, que permite un elevado par de giro a lo largo de toda la gama de revoluciones y una evolución constante de la potencia. Todo ello con reducidas emisiones y, por supuesto, mínimo consumo. Pero también con una fascinante dinámica que le ayudará a sacar el máximo rendimiento de cada trayecto.



## **TFSI®**

Los motores TFSI de Audi ofrecen asimismo una compresión especialmente elevada. El resultado: una eficiencia extraordinaria y un rendimiento óptimo. Al reemplazar cilindrada mediante compresión, se hace posible reducir de forma notable el tamaño y el peso del propulsor, permitiendo una dinámica constante impresionante. Así obtendrá un desarrollo de la potencia que le va a convencer nada más arrancar.

**>>> S tronic®**

El cambio de doble embrague deportivo le permite cambiar de marcha de forma muy rápida y eficiente, sin interrupción perceptible de la potencia propulsora.

**>>> Audi drive select**

Con Audi drive select puede adaptar las características de conducción del modelo A5 a sus preferencias. Basta pulsar un botón y logrará más deportividad, mayor confort o equilibrio, con un reducido consumo, ajustándose a sus deseos de forma totalmente individualizada. Usted decide.

**>>> Dirección dinámica**

La dirección dinámica aumenta la dinámica de marcha y el confort mediante una regulación de la desmultiplicación de la dirección en función de la velocidad.

**>>> Dirección asistida electromecánica**

La dirección asistida en función de la velocidad proporciona una sensación de dirección precisa, incluso a velocidades elevadas. Con asistencia de contradirrección activa y una extraordinaria facilidad al aparcar.

**>>> quattro®**

La tracción total permanente distribuye la fuerza propulsora de forma individual a cada rueda, en función de la situación de marcha, para una mayor tracción y dinámica.

**>>> quattro® con diferencial deportivo**

La tracción total permanente quattro con diferencial deportivo de regulación electrónica confiere una elevada agilidad y una dinámica de conducción completamente fascinante.





Dinámica

# Dinámica

**altamente adictiva.**

Sentarse. Ponerse el cinturón. Arrancar. No importa el destino que haya elegido, porque siempre será impulsado por una dinámica fascinante. Usted ya sabe que su Audi A5 pone un gran número de posibilidades a su alcance. Elija la dirección. La marcha. La velocidad. Y disfrute de la libertad de disponer de suficiente potencia para convertir cada trayecto en un viaje inmejorable.

Los valores de consumo de combustible, emisiones de CO<sub>2</sub> y clases de eficiencia se encuentran a partir de la página 90.  
Los equipamientos de serie u opcionales para su modelo se encuentran en el índice a partir de la página 98.



**>>> Control de cruceo adaptativo con Audi pre sense front incluido**

Observa los vehículos que circulan por delante, mantiene constante la distancia frenando o acelerando de forma automática y avisa cuando el vehículo que le precede frena bruscamente.

**>>> Audi side assist**

Observa los vehículos que circulan por detrás y presta así asistencia al cambiar de carril.

**>>> Audi active lane assist**

Le ayuda a evitar una salida involuntaria del carril dentro de las líneas de delimitación detectadas mediante suaves intervenciones en el volante.



Sistemas de asistencia

# Usted dirige. Otros trabajan en segundo plano.

Con los sistemas de apoyo en su Audi A5.

Cada trayecto es diferente. Pero hay una constante en todos los trayectos, y es esa sensación que siente siempre con un Audi: la de estar protegido. Porque todos los sistemas de asistencia al conductor de su Audi A5 le apoyan durante la conducción y le aportan todavía más confort. Ahora puede conocer los sistemas de asistencia al conductor más importantes.

#### >>> Control automático de velocidad (Tempomat)

Mantiene constante la velocidad deseada a partir de aprox. 30 km/h y frena automáticamente para no superarla, por ejemplo, al bajar en pendientes.

#### >>> Audi parking system plus con cámara trasera

Proporciona una mayor visión general al estacionar y realizar maniobras mediante una representación visual de la zona trasera del automóvil.

Por favor, tenga en cuenta: los sistemas solo trabajan dentro de sus propios límites. Pueden ayudar al conductor, pero, por descontado, sigue siendo imprescindible que éste preste la máxima atención.

**>>> Audi connect**

Aproveche todos los servicios de asistencia de Audi connect de forma rápida y cómoda con el MMI navegación plus. Gracias al manejo intuitivo del MMI, acceder a muchas funciones desde Internet es de una facilidad asombrosa.

**>>> Navegación**

El MMI navegación plus le permite navegar y conocerlo todo sobre su destino de viaje de una forma todavía más confortable gracias a la visualización de mapas en 3D y a una representación tridimensional de lugares de interés turístico y edificios de interés.

**>>> Car**

Controle y modifique en el MMI los sistemas de asistencia al conductor, ajustes del automóvil, así como las funciones de climatización y servicio, de forma cómoda y con pocas maniobras.

**>>> Teléfono Audi con Bluetooth**

Para realizar llamadas de forma segura y confortable con un dispositivo manos libres: en el MMI podrá buscar cómodamente entre sus contactos o introducir el número de forma intuitiva.

**>>> Multimedia**

Para visualizar rápidamente las carátulas de su colección de música en cualquiera de las fuentes disponibles, como introducción de tarjetas SD, Audi music interface, CD o DVD.



# U



Simplexity

## EL MMI® – inteligente, personal, intuitivo.

Manejable. Simple. Lógico. El Multi Media Interface (MMI) ha redefinido el mundo del Infotainment móvil. Realizar llamadas, navegar o utilizar Internet con Audi connect, en caso de pedirlo, son tareas que hoy se realizan de una forma intuitiva, gracias a un diseño de elevada funcionalidad y confort, gracias, sobre todo, al control por voz. Con el MMI de su Audi A5, tendrá el acceso más fácil a todas estas funciones.







**Tan exclusivas como usted.**  
**Así son las posibilidades de equipamiento.**

Deportividad, confort, diseño, funcionalidad... No importa lo exigente que sea con su Audi, que usted siempre dispondrá de un gran número de posibilidades de personalización. Los diferentes equipamientos de Audi son variados y de alta calidad, y se adaptan perfectamente a sus necesidades.

## El carácter tiene muchas formas. Aquí le proponemos dos.

¿Qué convierte un Audi en su Audi? Sin duda, un equipamiento completamente orientado a dar respuesta a sus necesidades. Para ello usted dispone de un elevado número de posibilidades que le permitirán dar a su automóvil exactamente esa nota que usted desea. ¿Todavía más deportividad? ¿Más elegancia? Déjese inspirar.

### **Audi A5 Sportback en Blanco Glaciar metalizado**

---

Llantas de aleación con diseño de 5 radios en "V"

---

Asientos deportivos delanteros en Alcantara/cuero negro

---

Inserciones decorativas en madera de raíz de nogal marrón oscuro

---

Equipo de radio Symphony

---

Bang & Olufsen Sound System







**Audi A5 Sportback  
en Gris Monzón metalizado**

Llantas de aleación de aluminio con  
diseño dinámico de 5 brazos

Asientos confort climatizados delanteros en  
cuero Milano microperforado beige terciopelo

Inserciones decorativas de aluminio Trigón

MMI navegación plus

Bang & Olufsen Sound System



## Ver y percibir deportividad. Incluso con el automóvil parado.

S es sinónimo de deportividad. Y su Audi S5 Sportback lo demuestra de forma impresionante con un amplio equipamiento específico para modelos S. Una imagen dinámica. Un deportivo confortable. Y un rendimiento extraordinario. Además, dispone de innumerables posibilidades para potenciar todavía más el factor S, gracias a un equipamiento opcional que causará una fascinación realmente perceptible.



## Equipamientos de serie específicos S5

### Llantas de aleación

con diseño de 5 radios en paralelo (diseño S)  
tamaño 8,5 J x 18 con neumáticos 225/40 R 18<sup>1</sup>

### Pinzas portapastillas pintadas en negro

con inscripción S5 delante

### Parrilla Singleframe Audi

parrilla del radiador en gris platino con barras cromadas horizontales dobles e inscripción S5

### Parachoques delantero

con atractivo diseño deportivo y entradas de aire en estructura de panel y barras cromadas horizontales dobles

### Retrovisores exteriores con intermitente LED integrado

ajustables y calefactables eléctricamente

### Retrovisores exteriores con revestimiento

en óptica de aluminio

### Inserción en difusor trasero

en gris platino, enmarcado por doble blade en estética de aluminio

### Salidas de escape

2 tubos y 2 embellecedores cromados a izquierda y derecha, respectivamente

### Alerón trasero

en el portón del maletero

### Paquete brillo

### Denominación de modelo/inscripción

- emblema S5 en la parrilla Singleframe Audi, en el portón del maletero y en la llave del automóvil
  - inscripción V6 T en los guardabarros delanteros
- Si lo solicita, puede ir también sin denominación de modelo/inscripción en la zaga

### Molduras de acceso con aplicación de aluminio

con inscripción S5

### Pedales y reposapiés en acero fino

### Portainstrumentos

con fondo gris, agujas blancas e inscripción S5 en el cuentarrevoluciones; avance automático del indicador al arrancar el motor

### Sistema de información al conductor con pantalla en color

### Volante deportivo de cuero multifunción con diseño de 3 radios y levas de cambio en óptica de aluminio

con emblema S5 y costura específica S

### Asientos deportivos delanteros

### Asientos delanteros regulables eléctricamente

### Apoyo lumbar de 4 posiciones para los asientos delanteros

### Tapizados de asientos en Alcántara/cuero negro o Alcántara/cuero plata lunar/negro

con inscripción S5 en los respaldos de los asientos delanteros

### Inserciones decorativas

aluminio mate cepillado

### Techo en tela de color negro

### Reposabrazos central delantero

### Climatizador automático

### Paquete iluminación

### Faros xenón plus incluye lavafaros

### Luces traseras en tecnología LED

### S tronic®

### Tracción total permanente quattro®

### Suspensión deportiva S

con suspensión y amortiguación de ajuste más dinámico

## Equipamientos opcionales específicos S5 (extracto)

### Pintura en los colores especiales Rojo Vulcano metalizado y Azul Sepang efecto perla

### Llantas de aleación

con diseño estrella de 5 radios en paralelo (diseño S)  
tamaño 8,5 J x 19 con neumáticos 255/35 R 19<sup>1</sup>

### Llantas de aleación para invierno. (No disponibles en España) con diseño de 5 radios "Estrella" en paralelo (diseño S)

tamaño 8 J x 19 con neumáticos 245/40 R 18<sup>1</sup>, velocidad máxima 240 km/h, apta para cadenas de nieve (no disponibles en España)

### Volante deportivo de cuero multifunción con diseño de 3 radios achatado en la parte inferior y levas de cambio en óptica de aluminio

con emblema S5 y costura específica S

### Tecla Engine-Start-Stop

con aro rojo (en combinación con llave confort opcional)

### Asientos deportivos S delanteros

### Tapizados de asientos específicos S

- cuero napa fina negro
  - cuero napa fina plata lunar/negro
  - cuero napa fina rojo magma/negro
  - cuero napa fina castaño/negro
- siempre con costuras en color de contraste e inscripción S5 en los respaldos de los asientos delanteros

### Inserciones decorativas

Carbono Atlas

### Paquete estilo negro Audi exclusive<sup>2</sup>

aporta detalles en color negro en el exterior en la zona de la parrilla Singleframe Audi, del parachoques delantero y de las molduras decorativas en las ventanillas laterales; difusor detrás en gris platino. La realización varía según modelo y equipamiento

### Paquete portaobjetos

### Audi drive select

<sup>1</sup> Los detalles relativos a las cualidades técnicas de los neumáticos se encuentran en la página 95. <sup>2</sup> Oferta de quattro GmbH.



## La movilidad sostenible es propia de un Audi. Modelos Audi A5 Sportback ultra – los modelos TDI® más eficientes de la gama.

Audi ultra es sinónimo de tecnología y de soluciones que reducen el consumo y las emisiones, manteniendo al mismo tiempo un elevado placer de conducir. Son de serie en cada modelo de Audi. El objetivo a largo plazo es una movilidad neutra en CO<sub>2</sub>. Para lograrlo, continuamos desarrollando nuestros modelos con la mirada puesta en este objetivo. Así, por ejemplo, empleamos tecnologías de propulsión cada vez más eficientes, como los motores diesel de bajo consumo. A los más eficientes les concedemos un distintivo: la inscripción ultra en la zaga del modelo. El mensaje: una movilidad sostenible al máximo nivel. Con bajas emisiones de CO<sub>2</sub> en los modelos Audi A5 Sportback ultra. Y sin prescindir de la característica dinámica, propia de un Audi. Experimente los modelos Audi A5 Sportback ultra, unos automóviles que redefinen la conducción eficiente.



ultra

The image shows a close-up of a metallic, three-dimensional badge with the word 'ultra' embossed on it. The badge is positioned in the center of the frame, with a blurred background of horizontal lines in shades of grey and red, suggesting a car's rear end or a stylized graphic.



El motor TDI ultra de 2,0 litros con 163 CV (120 kW) tiene las siguientes emisiones CO<sub>2</sub> en el ciclo de conducción combinado: Audi A5 Sportback: 111 g/km.

Los modelos 2.0 TDI ultra en el A5 Sportback disponen de serie de los siguientes equipamientos:

**Cambio manual de 6 marchas**  
con relación de transmisión mejorada

**Sistema de información al conductor con programa de cambio y eficiencia**  
indicaciones y consejos para reducir el consumo

**Neumáticos de baja resistencia a la rodadura**  
para ahorrar combustible

**Mejoras aerodinámicas**  
para un valor coeficiente aerodinámico reducido

**Llantas de aleación con diseño de 6 brazos**  
tamaño 7,5 J x 17 con neumáticos 225/50 R 17\*

**De forma opcional:**  
todas las ruedas hasta incl. 18"

## **Una tracción adaptada a cada tipo de personalidad.**

No importa el motor Audi que usted elija: todos nuestros propulsores disponen de una elevada compresión, una combustión altamente eficiente y una extraordinaria eficiencia. En otras palabras: un rendimiento potenciado unido a un consumo reducido y a unas menores emisiones.







1.8 TFSI

## TFSI®

Los motores TFSI de Audi: extraordinaria eficiencia, rendimiento potenciado y dinámica constante. Por ejemplo, el 2.0 TFSI 225 CV (165 kW) en el Audi A5 Sportback. O el 3.0 TFSI quattro con 333 CV (245 kW) en el Audi S5 Sportback, con S tronic y una aceleración de 0 a 100 km/h en sólo 5,1 segundos.

- A5 Sportback 1.8 TFSI 180 CV (130 kW)
- A5 Sportback 2.0 TFSI 225 CV (165 kW)\*
- A5 Sportback 3.0 TFSI quattro 272 CV (200 kW)
- S5 Sportback 3.0 TFSI 333 CV (245 kW)



2.0 TDI clean diesel

## TDI®

Los motores TDI de Audi: un elevado par de giro a lo largo de toda la gama de revoluciones unido a un desarrollo constante de la potencia. Con emisiones reducidas y, por supuesto, mínimo consumo. Como el 3.0 TDI clean diesel quattro: 245 CV (180 kW). En el Audi A5 Sportback con una velocidad máxima de 250 km/h y una aceleración de 5,9 segundos de 0 a 100 km/h.

- A5 Sportback 2.0 TDI clean diesel 150 CV (110 kW)
- A5 Sportback 2.0 TDI ultra 163 CV (120 kW)
- A5 Sportback 2.0 TDI clean diesel 190 CV (140 kW)\*
- A5 Sportback 3.0 TDI clean diesel quattro 245 CV (180 kW)

\*También disponible con tracción total permanente quattro.

Los valores de consumo de combustible, emisiones de CO<sub>2</sub> y las clases de eficiencia se encuentran a partir de la página 90.

## Fieles al espíritu deportivo: los Paquetes S line.

Usted puede resaltar el carácter de su Audi A5 con los Paquetes S line. Acentúe, por ejemplo, la dinámica línea lateral, confiera más personalidad al interior o defina la suspensión de forma todavía más deportiva para una dinámica de conducción reforzada. Y convierta su Audi en un auténtico atleta.



### Paquete exterior S line

**Parachoques delantero y trasero, parrillas laterales del radiador e inserción en difusor** con diseño marcadamente deportivo

**Listones de los umbrales laterales** en el color de la carrocería

**Inserción en difusor** pintado en gris platino

**Molduras de entrada** con aplicación de aluminio e inscripción S line

**Inscripción S line** en los guardabarros delanteros



### Paquete deportivo S line

El Paquete deportivo S line incluye los siguientes equipamientos:

**Llantas de aleación Audi Sport con diseño de 5 radios dobles**  
tamaño 8,5 J x 18 con neumáticos 245/40 R 18<sup>1</sup>

**Supensión deportiva S line (opcional)**  
con ajuste más dinámico de la suspensión y rebajado en 10 mm respecto a la suspensión dinámica y a la suspensión deportiva

**Molduras de entrada**  
con aplicación de aluminio e inscripción S line

**Inscripción S line**  
en los guardabarros delanteros

**Interior, cuadro de mandos y techo**  
en negro, con costuras en color de contraste en tapizados de asientos, volante deportivo de cuero, fuelle de la palanca de cambio o bien de selección y alfombrillas (con tela Sprint/cuero y Alcántara microperforado/cuero)

**Asientos deportivos delanteros**  
incluye apoyo lumbar eléctrico

**Volante deportivo de cuero S line con diseño de 3 radios**  
en cuero negro (asideros del volante en cuero microperforado) con emblema S line

**Pomo de la palanca de cambio o de selección**  
en cuero microperforado negro

**Inserciones decorativas**  
aluminio mate cepillado

Disponible de forma opcional:

**Otros neumáticos de 18 pulgadas (o de mayor tamaño)**

**Asientos deportivos S delanteros con tapizados en cuero napa fina**  
en negro con inscripción S line en los respaldos de los asientos delanteros

**Tapizados de asientos en tela Sprint cuero negro, Alcántara microperforado/cuero negro o cuero napa fina negro o gris rotor<sup>2</sup>**  
con inscripción S line en los respaldos de los asientos delanteros. En combinación con Audi exclusive line disponibles en más colores (sin inscripción S line en los respaldos de los asientos delanteros, sin emblema S line en el volante y cuero no perforado, costuras en color de contraste de cuero con la oferta Audi exclusive line)

**Volante deportivo de cuero multifunción S line con diseño de 3 radios, a elección achatado en la parte inferior**  
siempre en cuero negro (asideros del volante en cuero microperforado) con inscripción S line; con cambio automático opcional con levas de cambio detrás del volante

**Inserciones decorativas**  
lacado brillante negro, malla de acero inoxidable (consola central en lacado brillante negro), aluminio/madera Beaufort negro o madera de abedul gris; con lacado brillante negro, aluminio/madera Beaufort negro o malla de acero inoxidable

**Pintura en todos los colores de equipamientos de serie/opcionales y, adicionalmente, disponibles los colores especiales Rojo Misano efecto perla y Gris Daytona efecto perla**

<sup>1</sup> Los detalles relativos a las cualidades técnicas de los neumáticos se encuentran en la página 95. <sup>2</sup> Consulte en su Servicio Oficial Audi las fechas de disponibilidad.



## El equipamiento deportivo con un mayor poder de atracción: Paquete S line competition.

No se conforme con reforzar el carácter deportivo de su Audi: poténcielo con el Paquete S line competition. Acentúe su dinamismo tanto en el exterior como en el interior. Y disfrute de la auténtica deportividad en estado puro. En cualquier momento y con cada detalle.



### S line competition\*

**Pinturas en Blanco Ibis, Blanco Glaciar metalizado, Rojo Misano efecto perla o Gris Daytona efecto perla**

#### **Elementos en negro brillante**

Revestimiento de los retrovisores exteriores, rejilla protectora del radiador y marco de la rejilla protectora del radiador, marco del techo y molduras decorativas en las ventanillas, listones laterales de molduras y marco de difusor

**Embellecedor en portainstrumentos en lacado brillante negro**

**Pedales en acero fino**

**El Paquete S line competition** solo está disponible en combinación con el Paquete exterior S line opcional y el volante deportivo de cuero con diseño de 3 radios; con cambio automático con levas de cambio en óptica de aluminio opcionales detrás del volante



\* Consulte en su Servicio Oficial Audi las fechas de disponibilidad.  
S line competition es una oferta de quattro GmbH.

Las imágenes muestran el Audi A5 Sportback con el Paquete deportivo S line.

## Tan inconfundible como sus exigencias: Audi design selection.

Audi design selection le permite realizar una preselección estética para el interior y elegir entre materiales y colores especialmente exclusivos. Las inserciones de madera noble o el aluminio cepillado fueron combinadas por nuestros diseñadores con asientos con el cuero más fino y unas atractivas costuras en color de contraste.





#### Audi design selection gris acero\*

La Audi design selection gris acero incluye los siguientes componentes de equipamiento:

- asientos deportivos en cuero napa fina gris acero con costuras en color de contraste y ribete en marrón turba
- techo gris acero
- salpicadero marrón turba
- consola central marrón turba
- revestimiento de puertas marrón turba
- aplicaciones en revestimientos de puertas en cuero napa fina gris acero
- reposabrazos en puertas en cuero napa fina gris acero con costuras en color de contraste en marrón turba
- moqueta en gris acero
- reposabrazos central en cuero napa fina gris acero con costuras en color de contraste en marrón turba
- alfombrillas en gris acero con ribete en marrón turba
- bandeja trasera en marrón turba
- inserciones madera de abedul Gris Ágata natural o, a elección sin sobrepeso, aluminio cepillado mate
- embellecedor en el portainstrumentos en lacado brillante negro



\* Consulte en su servicio Oficial Audi las fechas de disponibilidad.

## Su personalidad. Su Audi. Audi exclusive line.

Su Audi está fabricado especialmente para usted. Con Audi exclusive line, usted dispone de la posibilidad de personalizar su automóvil. Las inserciones decorativas y los materiales seleccionados forman una acertada combinación para el interior. Así podrá subrayar de forma elegante su propio estilo de vida.



Audi exclusive line es una oferta de quattro GmbH.

### Audi exclusive line

#### Asientos deportivos delanteros

#### Apoyo lumbar eléctrico para los asientos delanteros

#### Tapizados de asientos bicolor con ribete y costuras en color de contraste

laterales de asientos y reposacabezas en negro/centros de asientos y ribete con costuras a elección en marrón cognac, gris nube o blanco alabastro; en cuero napa fina

#### Revestimiento de puertas

aplicaciones en cuero napa fina (armonizado con el centro de los asientos) y reposabrazos en cuero en los revestimientos de puertas en negro con costuras en color de contraste (de acuerdo con el centro de los asientos)

#### Volante deportivo de cuero con diseño de 3 radios

con costuras en color de contraste (armonizado con el centro de los asientos); opcional: volante deportivo de cuero multifunción con diseño de 3 radios con o sin levas de cambio con costuras en color de contraste (armonizado con el centro de los asientos)

#### Pomo de palanca de cambio o selección

con costuras en color de contraste (armonizado con el centro de los asientos)

#### Inserciones decorativas

aluminio mate cepillado; opcional: lacado brillante negro o aluminio/madera Beaufort negro (incluye embellecedor en portainstrumentos en lacado brillante negro) o madera de raíz de nogal marrón oscuro

#### Interior en negro

techo en tela de color negro

#### Alfombrillas

con ribete en color (armonizado con el centro de los asientos)

#### Molduras de acceso Audi exclusive



Asientos deportivos delanteros con tapizado de asientos bicolor blanco alabastro/negro con ribete en cuero napa fina y costuras en color de contraste de acuerdo con el centro de asientos, inserciones decorativas en aluminio/madera Beaufort negro



## **Usted tiene un carácter exclusivo.** ¿Por qué no puede tenerlo también su Audi?

Su nombre ya delata que la exclusividad es un elemento intrínseco en la oferta de Audi exclusive. Combina inserciones decorativas seleccionadas y cuero de color con una pintura individualizada a elegir entre la amplia oferta de pinturas de Audi exclusive, según sus preferencias. De este modo puede resaltar todavía más el carácter extraordinario de su automóvil. Su Servicio Oficial Audi está a su disposición a la espera de que formule sus deseos.





**Audi A5 Sportback en  
Rojo Misano efecto perla**

Llantas de aleación Audi Sport con diseño rotor de 5 brazos en óptica de titanio mate, abrigantadas\*

Equipamiento de cuero (Paquete 1) en Alcántara/cuero Valcona Audi exclusive en negro/Rojo Carmesí

Mandos en cuero Audi exclusive en negro con costuras en color de contraste en Rojo Carmesí

Alfombrillas Audi exclusive en negro con ribete de cuero en Rojo Carmesí

Inserciones decorativas en lacado brillante negro



## **Eficiencia hasta en la pintura. Su Audi lleva cuatro capas.**

Elija la pintura que mejor refleje su personalidad. No importa el color por el que usted se decida, pues siempre partirá de una certeza: saber que en el proceso de lacado apostamos por los más elevados estándares de calidad. Tanto es así que aunque la capa final de pintura de un Audi mide menos que el diámetro de un cabello humano, está sometida a cuatro capas. Solo así se garantiza un aspecto inigualable y que la máxima protección de su Audi contra influencias medioambientales o posibles desgastes. Y ello a lo largo de toda su vida útil.





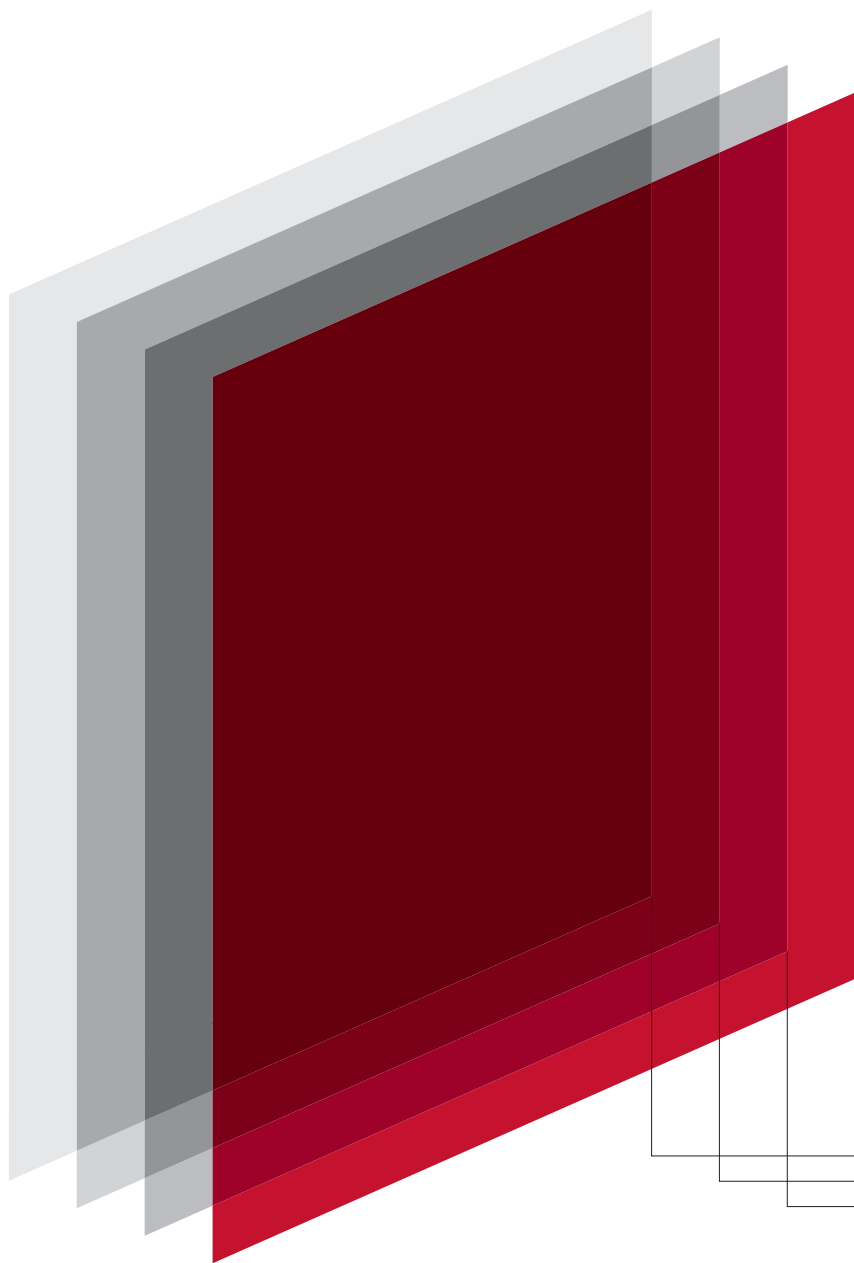

Para que siempre pueda disfrutar del color elegido para su Audi, aunque lleve miles de kilómetros recorridos, no nos conformamos con un trabajo milimétrico en el proceso de pintura. Precisión para nosotros significa una cuestión de micrómetros y, en consecuencia, le otorgamos la máxima prioridad en el lacado de fondo. La primera capa ofrece protección contra el deterioro. El fondo de relleno elimina incluso las más pequeñas irregularidades y tiene un efecto elástico para que, por ejemplo, la pintura no reviente en caso de impacto de piedras. Solo al llegar a la tercera capa entra el color que finalmente va a ver. Finalmente, la cuarta capa está compuesta por una laca transparente protectora que protege de la irradiación UV y aporta a la pintura brillo y profundidad. Y así se mantendrá durante todo el tiempo hasta que usted opte por un nuevo color favorito.

Laca de fondo  
Fondo de relleno  
Laca de color  
Laca transparente

## | Pinturas de carrocería lisas



Blanco Ibis

## | Pinturas metalizadas



Blanco Glaciar metalizado



Gris Tornado metalizado

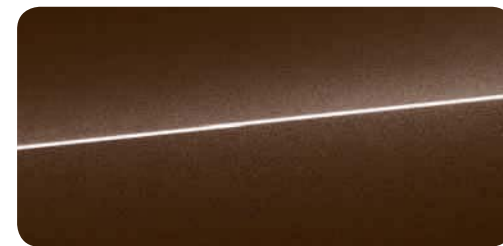

Marrón Teca metalizado

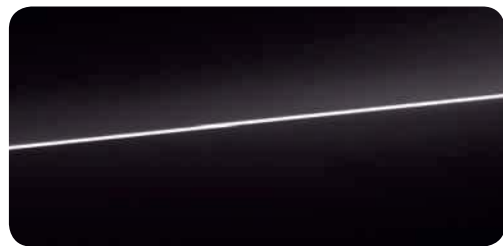

Negro brillante



Plata Florete metalizado\*

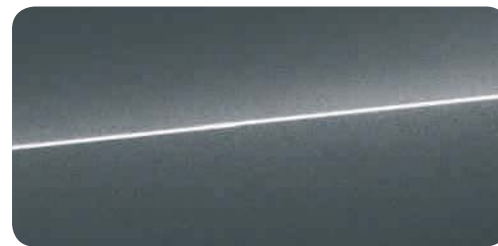

Gris Monzón metalizado

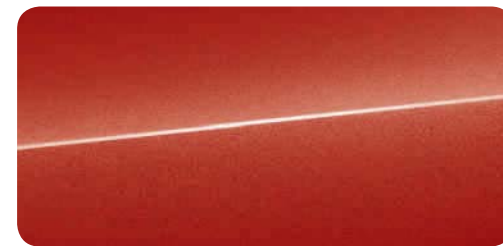
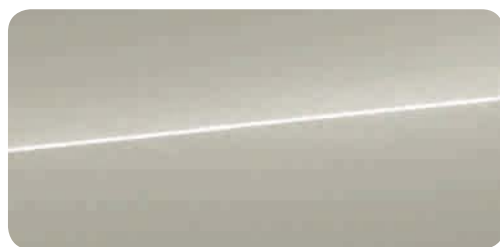
Rojo Vulcano metalizado  
Sólo para S5 Sportback

Plata Cuvée metalizado

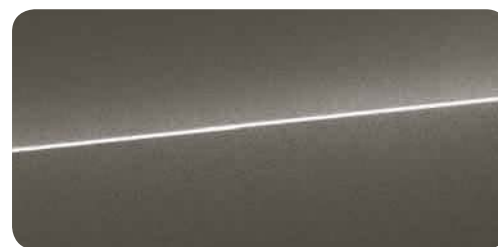

Gris Dakota metalizado

## | Pinturas efecto perla

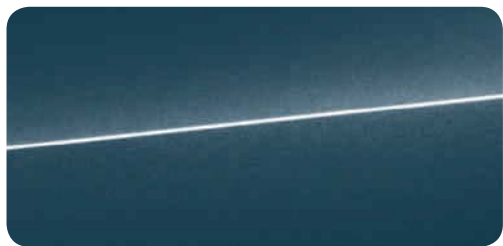

Azul Utopía metalizado

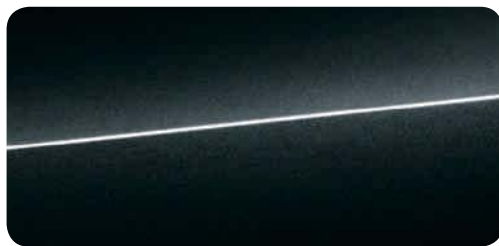

Negro Mito metalizado

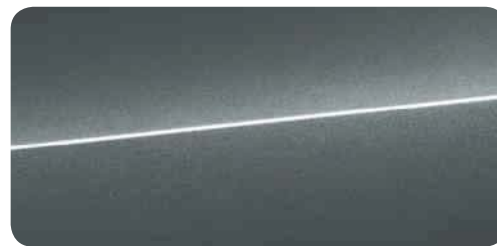

Gris Daytona efecto perla  
para A5 Sportback solo disponible en combinación con  
Paquete deportivo S line o S line competition



Azul Sepang efecto perla  
solo para S5 Sportback

## | Audi exclusive



Azul Scuba metalizado



Gris Lava efecto perla



Pinturas personalizadas Audi exclusive  
Oferta de quattro GmbH

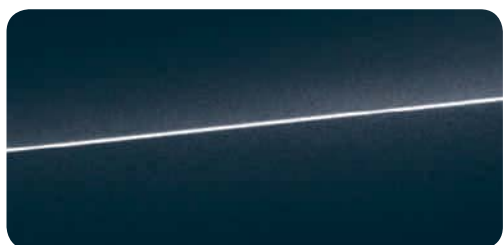

Azul Lunar metalizado



Rojo Misano efecto perla  
para A5 Sportback sólo disponible en combinación con  
Conjunto deportivo S line o S line competition





**Calidad formal.  
Acabado brillante.  
Llantas y neumáticos de Audi.**

Para que siempre le acompañe una placentera sensación en cada metro de su trayecto, las llantas tienen que someterse a pruebas especiales muy específicas. Las pruebas de resistencia, por ejemplo, permiten una máxima estabilidad. El rociado con una sal de ácido acético acelerada con cobre -CASS en su forma abreviada- da como resultado la mayor protección posible anticorrosión. Con esta y muchas otras soluciones hacemos que cada llanta de Audi ofrezca siempre la máxima calidad, incluso después de muchos kilómetros. Y la tendrá sea cual sea el diseño que usted elija.



## **La alianza perfecta entre un Audi y una carretera.**

Con unos diseños variados y unos acabados de alta calidad, nuestra amplia oferta de llantas Audi le permiten acabar de redondear su automóvil. Todas las llantas están ajustadas al respectivo modelo de Audi. Así podrá subrayar el carácter de su Audi siguiendo sus propias preferencias. Por ejemplo: ¿con una nota más dinámica? Si ese es el caso, resultará apropiada una oferta de llantas Audi Sport. Déjese inspirar. Pero no importa la elección: siempre va a ser su decisión personal.

## | Llantas de verano



Llantas de aleación con diseño de 6 brazos  
tamaño 7,5 J x 17 con neumáticos 225/50 R 17<sup>1</sup>



Llantas de aleación con diseño parabólico de 6 radios  
tamaño 8 J x 17 con neumáticos 245/45 R 17<sup>1</sup>  
(opcional con neumáticos de rodadura de emergencia)



Llantas de aleación con diseño de 5 radios en "V"  
tamaño 8,5 J x 18 con neumáticos 245/40 R 18<sup>1</sup>



Llantas de aleación Audi Sport  
con diseño de 5 radios dobles  
tamaño 8,5 J x 18 con neumáticos 245/40 R 18<sup>1</sup>.  
Oferta de quattro GmbH



Llantas de aleación con diseño de 5 brazos  
tamaño 7,5 J x 17 con neumáticos 225/50 R 17<sup>1</sup>



Llantas de aleación con diseño parabólico de 7 brazos  
tamaño 7,5 J x 17 con neumáticos 225/50 R 17<sup>1</sup>



Llantas de aleación con diseño estrella de 15 radios  
tamaño 8,5 J x 18 con neumáticos 245/40 R 18<sup>1</sup>



Llantas de aleación Audi Sport con diseño de 10 radios  
tamaño 8,5 J x 18 con neumáticos 245/40 R 18<sup>1</sup>.  
Oferta de quattro GmbH



Llantas de aleación con diseño de 5 brazos, gris con-  
traste, parcialmente pulidas<sup>2</sup>  
tamaño 7,5 J x 17 con neumáticos 225/50 R 17<sup>1</sup>



Llantas de aleación con diseño dinámico de 5 brazos  
tamaño 8,5 J x 18 con neumáticos 245/40 R 18<sup>1</sup>



Llantas de aleación con diseño estrella de 5 radios en  
paralelo (diseño S)  
tamaño 8,5 J x 18 con neumáticos 245/40 R 18<sup>1</sup>.  
Solo para S5 Sportback



Llantas de aleación Audi Sport con diseño de 10 radios  
tamaño 8,5 J x 18 con neumáticos 245/40 R 18<sup>1</sup>.  
Oferta de quattro GmbH





**Llantas de aleación con diseño de 5 brazos en "Y"**  
tamaño 8,5 J x 19 con neumáticos 255/35 R 19<sup>1</sup>



**Llantas de aleación Audi Sport con diseño rotor de 5 brazos óptica de titanio mate, torneadas a brillantadas<sup>2</sup>**  
tamaño 9 J x 19 con neumáticos 255/35 R 19<sup>1</sup>.  
Oferta de quattro GmbH



**Llantas de aleación Audi Sport con diseño de 5 radios dobles<sup>3</sup>**  
tamaño 9 J x 20 con neumáticos 265/30 R 20<sup>1</sup>.  
Oferta de quattro GmbH



**Llantas de aleación con diseño de 10 radios**  
tamaño 8,5 J x 19 con neumáticos 255/35 R 19<sup>1</sup>



**Llantas de aleación Audi Sport con diseño de 7 radios dobles<sup>2</sup>**  
tamaño 9 J x 19 con neumáticos 255/35 R 19<sup>1</sup>.  
Oferta de quattro GmbH



**Llantas de aleación Audi Sport con diseño de 5 radios dobles óptica de titanio, mate, brillantadas<sup>2,3</sup>**  
tamaño 9 J x 20 con neumáticos 265/30 R 20<sup>1</sup>.  
Oferta de quattro GmbH



**Llantas de aleación con diseño de 5 radios "Estrella" en paralelo (diseño S)**  
tamaño 8,5 J x 19 con neumáticos 255/35 R 19<sup>1</sup>.  
Solo para S5 Sportback



**Llantas de aleación Audi Sport con diseño de 10 radios en Y<sup>2</sup>**  
tamaño 9 J x 19 con neumáticos 255/35 R 19<sup>1</sup>.  
Oferta de quattro GmbH

<sup>1</sup> Los detalles relativos a las cualidades técnicas de los neumáticos se encuentran en la página 95. <sup>2</sup> Tenga en cuenta las particularidades de los neumáticos en la página 95. <sup>3</sup> Consulte en su Servicio Oficial Audi las fechas de disponibilidad.

## Calidad superior para sentirse totalmente a gusto.

Cuando toma asiento en su Audi lo hace en un asiento muy especial. En seguida se percibe un confort exclusivo, ya sea en los asientos delanteros como en los posteriores, gracias a unos materiales de alta calidad y un acabado de primera categoría. Tanto si opta por asientos normales con tapizados de tela o cuero, por asientos deportivos, por unos asientos deportivos S o bien por asientos confort climatizados con sujeción estable lateral al conducir de forma dinámica, siempre irá sentado de forma óptima.



### Asientos normales delanteros 1

La imagen muestra el asiento normal delantero en cuero napa fina gris titanio.

### Asientos deportivos delanteros 2

La imagen muestra el asiento deportivo delantero en Alcántara/cuero negro con ajuste eléctrico de asiento.

Los equipamientos de serie y opcionales específicos para cada modelo se encuentran en el índice a partir de la página 98.



### Asientos deportivos S delanteros 3

La imagen muestra el asiento deportivo S delanteros en cuero napa fina rojo magma/negro con costura en color de contraste.

### Asientos confort climatizados delanteros 4

La imagen muestra el asiento confort climatizado delantero en cuero Milano microperforado marrón castaño.

\*Equipamiento opcional; serie en S5.



| Tela



Tela Arcade negro

1



Tela Arcade Gris Titán

1



Tela Atrium negro

2



Tela Atrium Gris Titán

2

| Tela/cuero



Tela Sprint/cuero negro

costuras en color de contraste  
Sólo disponible con Conjunto deportivo S line

2

| Cuero parcial

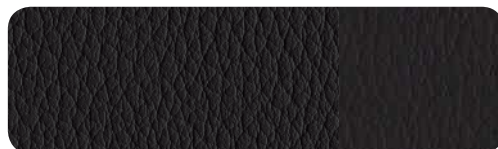

Cuero parcial negro

1

2



Cuero parcial Gris Titán

1

2

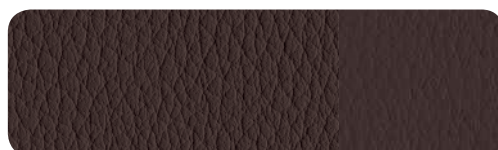

Cuero parcial castaño

1

2



Cuero parcial beige terciopelo

1

| Alcántara/cuero



Alcántara/cuero negro

2



Alcántara microperforado/cuero negro  
con costuras en color de contraste.

Solo disponible con Paquete deportivo S line

2



Alcántara/cuero plata luna/negro

Solo para Audi S5 Sportback

2



Alcántara/cuero Gris Titán

2

## | Equipamientos de tela y cuero

### Equipamiento de tela Arcade

Para los asientos normales delanteros: franja central de los asientos en tela Arkade, laterales asientos, reposacabezas, reposabrazos central delantero (si se ha pedido) e inserciones en el revestimiento de las puertas en tela lisa

---

### Equipamiento de tela Atrium

Para los asientos normales delanteros: franja central de los asientos en tela Atrium, laterales de los asientos, reposacabezas, reposabrazos central delantero (si se ha pedido), inserciones en el revestimiento de las puertas en tela lisa

---

### Equipamiento de cuero parcial

Para los asientos normales y deportivos delanteros: franja central de los asientos delanteros y ambos laterales traseros en cuero; reposacabezas, laterales, revestimientos de puertas, reposabrazos central delantero (si se ha pedido) y asiento central trasero en cuero artificial

---

### Combinación Alcántara/cuero

aspecto exclusivo y deportivo para los asientos deportivos; elevado confort y un agradable clima del asiento gracias a la rápida compensación de temperatura; sólida, fácil de cuidar y resistente al desgaste. La franja central de los asientos de Alcántara ofrecen una buena sujeción, especialmente apropiado para una conducción dinámica. Los laterales de fino cuero complementan el asiento

Para asientos deportivos delanteros: franja central de los asientos y revestimientos de las puertas/laterales en Alcántara, laterales, reposacabezas y reposabrazos central delantero (si se ha pedido) en cuero

### Equipamiento de cuero Milano

Cuero muy resistente y de larga vida útil, curtido sin cromo; gracias a la superficie repujada y fina, ofrece una sensación de gran calidad. Es un cuero completamente teñido que, gracias al tintado, ofrece una excelente protección de superficie

Para asientos normales y deportivos delanteros: franja central de los asientos, laterales, reposacabezas y reposabrazos central delantero (si se ha pedido) en cuero Milano

Para asientos confort climatizados delanteros: franja central de los asientos delanteros y franja central no ventilada de ambos asientos laterales traseros en cuero Milano microperforado; laterales, asiento central trasero, reposacabezas y reposabrazos central (si se ha pedido) en cuero Milano microperforado

---

### Equipamiento de cuero napa fina

El cuero napa fina es un cuero suave de alta calidad, que lleva un tintado equilibrado. Es transpirable gracias a su superficie natural y aporta de este modo un agradable clima de asiento. Es muy resistente, de larga vida útil e inalterable a la luz. Su fino repujado subraya su carácter exclusivo.

Para asientos normales, deportivos y deportivos S delanteros: franja central de los asientos, laterales, reposacabezas, reposabrazos central delantero (si se ha encargado), revestimientos de las puertas y reposabrazos de la puerta en cuero napa fina

## | Paquetes de cuero

### Reposabrazos de las puertas en cuero napa fina

---

#### Equipamiento de cuero (Paquete 1) Alcántara/cuero Valcona Audi exclusive<sup>2</sup>

Para asientos deportivos y asientos deportivos S delanteros: franja central de los asientos e inserciones decorativas en revestimientos de las puertas en Alcántara, laterales, reposacabezas, reposabrazos de las puertas y reposabrazos central delantero (si se ha pedido) en cuero Valcona. El color del Alcántara, del cuero y de las costuras es de libre elección en la oferta de colores Audi exclusive

---

#### Equipamiento de cuero (Paquete 1) cuero Valcona Audi exclusive<sup>2</sup>

Franja central de los asientos, laterales, reposacabezas, inserciones en los revestimientos de las puertas, reposabrazos de las puertas y reposabrazos central delantero (si se ha pedido) en cuero Valcona. El color del cuero y de las costuras es de libre elección en la oferta de colores Audi exclusive

---

#### Equipamiento de cuero (Paquete 2) cuero Valcona Audi exclusive<sup>2</sup>

adicionalmente al Paquete 1: revestimiento del respaldo en cuero. El color del cuero y de las costuras es de libre elección en la oferta de colores Audi exclusive. Las piezas montadas están armonizadas cromáticamente con el cuero

## | Confort de asientos

### Asientos delanteros con regulación eléctrica

Con regulación eléctrica de altura, posición longitudinal, inclinación de asiento e inclinación de respaldo y apoyo lumbar eléctrico de 4 posiciones

---

### Asientos delanteros con regulación eléctrica con función memoria para el asiento del conductor

Funciones como la regulación eléctrica de los asientos delanteros, adicionalmente con 2 posiciones de memoria para el asiento del conductor de regulación eléctrica y los retrovisores exteriores

---

### Apoyo lumbar de 4 posiciones para los asientos delanteros

Eléctrico, regulable de forma horizontal y vertical

---

### Asientos delanteros calefactables

Calienta las banquetas y los respaldos de los asientos, también los resaltes laterales del asiento en los asientos deportivos o con equipamiento de cuero; regulable en varios niveles, regulable de forma independiente para los asientos del conductor y del acompañante

---

### Asientos delanteros y traseros calefactables

De forma adicional también para los asientos traseros exteriores, regulable por separado en varias posiciones

---

### Reposabrazos central delantero

Regulable en la inclinación y desplazable en sentido longitudinal, con compartimentos y dos tomas de corriente de 12 voltios en la consola central

## | Asientos traseros

### Instalación de asientos traseros de 3 plazas

Asientos laterales traseros realzados, armonizados estéticamente a los asientos delanteros y con una plaza adicional para el asiento central; 3 reposacabezas trasero en forma de L, regulables manualmente en altura, respaldo del asiento trasero divisible en la relación 40 : 60 o abatible por completo

---

### Respaldo del asiento trasero abatible

divisible, en la relación 40 : 60 o abatible por completo

## | Cuero



Cuero Milano Negro

1 2



Cuero Milano Beige terciopelo

1 2



Cuero napa fina Negro

1 2 3

Cuero napa fina Rojo Magma/Negro  
con costuras en color de contraste.  
Solo para el Audi S5 Sportback

3



Cuero Milano microperforado Negro

4

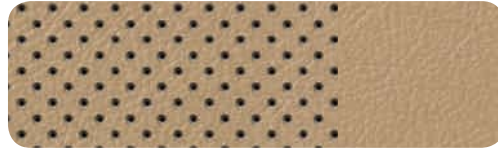

Cuero Milano microperforado Beige terciopelo

4

Cuero napa fina Negro  
con costuras en color de contraste.  
Solo para el Audi S5 Sportback

3



Cuero napa fina Castaño

1 2



Cuero Milano Gris Titán

1 2

Cuero napa fina Plata luna/Negro  
con costuras en color de contraste.  
Solo para el Audi S5 Sportback

3

Cuero napa fina Castaño/Negro  
con costuras en color de contraste.  
Solo para el Audi S5 Sportback

3



Cuero Milano microperforado Gris Titán

4



Cuero napa fina Gris Titán

1 2



Cuero napa fina Beige terciopelo

2



Cuero Milano microperforado Castaño

4

Cuero napa fina Gris rotor<sup>1</sup>

3

con costuras en color de contraste.  
Solo disponible con Paquete deportivo S line



## | Audi design selection



Cuero napa fina Gris Acero<sup>1</sup>  
con costuras en Marrón Turba

## | Audi exclusive line



2 Cuero napa fina Gris Nube/Negro<sup>2</sup>

## | Audi exclusive



2 Equipamientos de cuero Audi exclusive<sup>2</sup>  
Color de cuero/costuras de libre elección

1 2 3 4

## | Variantes de asientos

- 1 Asientos normales delanteros
- 2 Asientos deportivos delanteros
- 3 Asientos deportivos S delanteros
- 4 Asientos confort delanteros



Cuero napa fina Marrón Cognac/Negro<sup>2</sup>

2

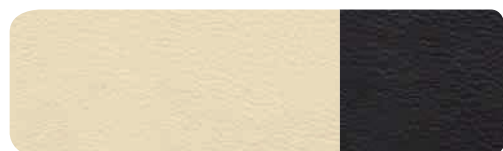

Cuero napa fina Blanco Alabastro/Negro<sup>2</sup>

2

## Vivir la fascinación. Hasta en los detalles.

Tener un ambiente exclusivo es cuestión de estilo. De su estilo. Y que usted puede perfeccionar hasta en los detalles más pequeños. Acentúe la notoriedad y atractivo con las inserciones decorativas Audi de alta calidad. Permita que la madera lisa con su calor natural le seduzca. Experimente la fascinación que irradia la madera a poro abierto y que le hace sentir literalmente la exclusividad. O aporte una nota muy personal con combinaciones de maderas finas e inserciones decorativas de aluminio. Su estilo personal va a determinar el carácter.



### | Inserciones decorativas



**Lacado Réflex gris acero**



**Aluminio mate cepillado**

Para el Audi A5 Sportback solo disponible con Paquete deportivo S line, Audi exclusive line o Audi design selection



**Aluminio Trígón**

Los equipamientos de serie y opcionales específicos para cada modelo se encuentran en el índice a partir de la página 98.

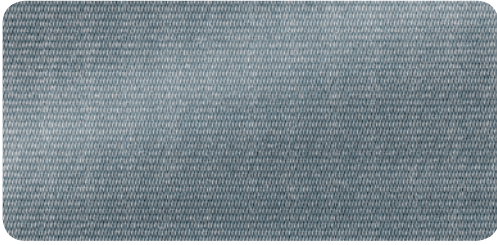

#### Malla de acero inoxidable

consola central en lacado brillante negro. Embellecedor en portainstrumentos en óptica lacada brillante negro. Para el Audi A5 Sportback solo disponible con Paquete deportivo S line



#### Madera de abedul gris ágata natural<sup>1</sup>

Solo disponible con Audi design selection



#### Madera de roble Beaufort marrón claro



#### Inserciones decorativas Audi exclusive<sup>2</sup>

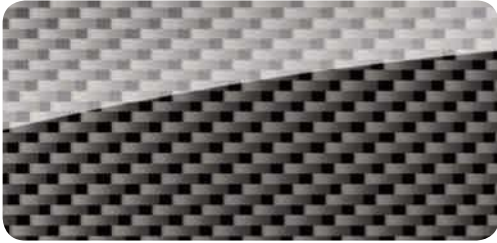

#### Carbono Atlas

Solo para S5 Sportback o inserciones decorativas Audi Exclusive.



#### Madera raíz de nogal marrón oscuro

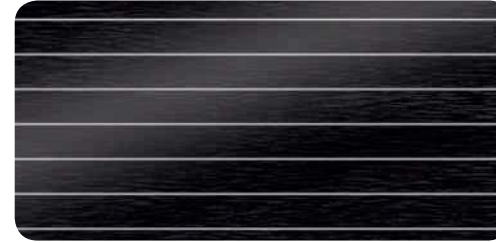

#### Aluminio/madera Beaufort negro<sup>2</sup>

embellecedor en portainstrumentos en óptica lacada brillante negro

#### Inserciones decorativas

Para revestimientos de puertas y en la consola central, si se ha pedido, el reposabrazos central delantero

#### Inserciones decorativas Audi exclusive<sup>2</sup>

Disponibles en madera de fresno nougat, madera de roble sepia y madera de mirto nuez moscada

#### Inserciones decorativas aluminio/madera Beaufort negro<sup>2</sup>

aluminio/madera Beaufort es una inserción elaborada en un sofisticado proceso y se compone de varias capas de aluminio con madera ennegrecida. Esta extraordinaria combinación de materiales fusiona elementos naturales con dinámica



#### Madera de abedul gris

Para el Audi A5 Sportback solo disponible con Paquete deportivo S line



#### Madera de fresno marrón natural

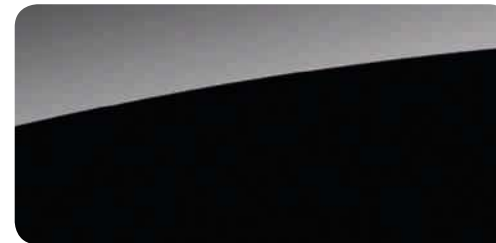

#### Lacado brillante negro<sup>2</sup>

embellecedor en portainstrumentos en óptica lacada brillante negro



## | Faros



### Faros

Faros halógenos con cubierta de cristal transparente, regulación eléctrica del alcance luminoso y luces de estacionamiento; luz de marcha diurna integrada



### Xenón plus que incluye lavafaros

Los faros con tecnología de descarga de gas de gran durabilidad para luces de cruce y largas permiten una intensa iluminación de la calzada, una buena uniformidad y un buen alcance. La regulación automática y dinámica del alcance luminoso evita deslumbrar a los conductores que circulan en sentido contrario. Incluye banda de luz de marcha diurna homogénea en tecnología LED, luces posteriores en tecnología LED e instalación lavafaros

### Luz adaptativa

Consta de luz de curvas dinámica y luces de cruce estáticas; la luz de curvas dinámica reconoce, gracias al movimiento del volante, el trazado de la carretera e ilumina las curvas de un modo variable a velocidades comprendidas entre 10 y 110 km/h aprox. mediante unos faros de Xenón orientables. A velocidades bajas, las luces de giro estáticas se conectan automáticamente cuando los intermitentes han estado en funcionamiento durante un tiempo prolongado e ilumina la nueva dirección del vehículo

### Asistente de luces largas

Reconoce por sí mismo, dentro de los límites del sistema, los faros de los automóviles que circulan en sentido contrario, las luces traseras de los automóviles de su mismo sentido y las luces de las zonas urbanizadas. Según la situación de circulación, las luces largas se encenderán o apagarán automáticamente. De este modo, el sistema mejora la visibilidad del conductor proporcionándole al mismo tiempo una mayor comodidad gracias a una conducción más distendida; incluye sensor de lluvia/luz.

### Sensor de luz/lluvia

Para controlar el encendido de las luces de cruce y la función del limpiaparabrisas, ambos automáticos, incluye función coming home/leaving home: encendido automático/apagado retardado de los faros antiniebla, luces traseras y del portamatrículas y, en combinación con Xenón plus, luz de marcha diurna de tecnología LED al estacionar/abrir el vehículo; incluye franja de color gris en el margen superior del parabrisas

### Luces traseras

En rojo con luces de marcha atrás en blanco y luces antiniebla; incluye tercera luz de freno en posición elevada y luces del portamatrículas en tecnología LED



### Luces traseras en tecnología LED

Luces de freno, piloto trasero, intermitentes, luces antiniebla y del portamatrículas de tecnología LED con un mínimo consumo de energía; con luces de marcha traseras



### Faros antiniebla

Integrados en el parachoques, para una mejor iluminación de la calzada en condiciones de visibilidad adversa

## | Iluminación interior

### Paquete de luz

Iluminación antideslumbramiento del interior compuesta por:

- Luces de lectura traseras
- Iluminación en la guantera
- Iluminación de entrada
- Reflectores activos en las puertas

Además en tecnología LED de poco consumo y larga vida útil:

- reguladores de las salidas de aire iluminados
- tiradores de puertas con luz
- iluminación para la zona de los pies

**| Diseño exterior****Salidas de escape**

un tubo, 2 terminales a la izquierda para 2.0 TDI y 3.0 TDI clean diesel con embellecedores cromados; dos tubos, 1 terminal a izquierda y derecha para 1.8 TFSI, 2.0 TFSI, 3.0 TFSI y 3.0 TDI con embellecedores cromados

**Paquete brillo**

Bastidor y listones de las ventanillas en aluminio anodizado

**Paquete estilo negro Audi exclusive\***

Aporta toques de color negro en el exterior en la zona de la parrilla Singleframe Audi, del parachoques delantero y de los listones decorativos de las ventas laterales. Se realiza en función del modelo y equipamiento

**| Diseño interior****Óptica de aluminio interior**

Elementos en óptica de aluminio en interruptores de luz, climatizador, botón giratorio del MMI, salidas de aire, reguladores de los retrovisores exteriores, reguladores de elevalunas y alrededor del pomo de la palanca de cambio o de selección

**Alfombrillas Audi exclusive\***

Colores de las alfombrillas y del ribete de cuero a elegir libremente entre la oferta de colores Audi exclusive.

**Moqueta y alfombrillas Audi exclusive\***

Colores de la moqueta, las alfombrillas y el ribete de cuero a elegir libremente entre la oferta de colores Audi exclusive.

**Molduras de entrada con inserción con inserción de aluminio****| Volantes/mandos****Volante multifunción deportivo de cuero con diseño de 3 radios**

Para manejar las funciones de Infotainment. Regulable en altura y profundidad. Con airbag de gran tamaño. Del mismo color que la parte superior del cuadro de mandos. A elección con palanca de cambio o palanca selectora de cuero

**Volante deportivo de cuero con diseño de 3 radios**

Regulable en altura y distancia, con airbag de gran tamaño; ajustado cromáticamente a la parte superior del cuadro de mandos

**Volante multifunción deportivo de cuero con diseño de 3 radios achatado en su parte inferior**

Funciones como el volante multifunción deportivo de cuero con diseño de 3 radios; adicionalmente achatado en la parte inferior

## | Volantes/mandos

### **Pomo de la palanca de cambio en aluminio Audi exclusive\***

---

#### **Aro del volante en cuero Audi exclusive\***

Tapizado del aro del volante de cuero disponible en todos los colores Audi exclusive; costuras de libre elección en diferentes colores Audi exclusive con costuras específicas Audi exclusive

---

#### **Aro del volante con elementos de madera\***

Para el volante multifunción de cuero con diseño de 4 radios, si se pide, con levas de cambio; disponible en madera de raíz de nogal marrón oscuro

---

### **Aro del volante con elementos de madera Audi exclusive\***

Para el volante multifunción de cuero con diseño de 4 radios, si se pide, con levas de cambio; personalizado con madera y cuero Audi exclusive; costuras de libre elección en diferentes colores Audi exclusive con costuras específicas Audi exclusive

---

#### **Mandos en cuero Audi exclusive\***

Tapizado del aro del volante de cuero, pomo y fuelle de la palanca de cambio/selectora disponible en todos los colores Audi exclusive; costuras de libre elección en diferentes colores Audi exclusive; costuras específicas Audi exclusive en el aro del volante

## | Retrovisores

### **Retrovisores exteriores, intermitente LED integrado**

Ajustables eléctricamente, espejo convexo, plano o esférico, revestimiento en el color de la carrocería

Además a elegir:

#### **Calefactables**

Incluye eyectores del limpiaparabrisas calefactables

#### **Calefactables y abatibles eléctricamente**

Incluye eyectores del limpiaparabrisas calefactables y función de inclinación automática hacia la acera para el retrovisor exterior del acompañante

#### **Calefactables y abatibles eléctricamente, ambos antideslumbrantes automáticos**

Incluye eyectores del limpiaparabrisas calefactables e inclinación automática hacia la acera para el retrovisor del acompañante

#### **Calefactables y abatibles eléctricamente, ambos antideslumbrantes automáticos con función memoria**

Incluye eyectores del limpiaparabrisas calefactables e inclinación automática hacia la acera para el retrovisor del acompañante, además con función memoria.

Con la función de inclinación al poner marcha atrás, el retrovisor exterior del acompañante se inclina hacia abajo y permite ver mejor el bordillo de la acera

---

### **Retrovisor interior**

#### **antideslumbrante de forma manual**

O a elegir:

#### **antideslumbrante automático**

Con sensor de lluvia/luz, parabrisas con franja de color gris y cristal acústico, mejor aislamiento del parabrisas e insonorización del habitáculo

## | Techo

### **Techo de cristal corredizo/abatible**

Eléctrico, de cristal tintado de seguridad, con parasol de regulación continua; deflector de aire integrado, cierre/apertura de confort desde el exterior mediante el cierre centralizado y el mando a distancia.

## | Lunas

### **Lunas tintadas oscuras (lunas Privacy)**

Luneta trasera y lunetas laterales traseras tintadas



## | Climatización

**Climatizador automático**

Ajusta electrónicamente la temperatura, el caudal y la distribución del aire; con regulación en función de la altura del sol; retención y recirculación del aire manuales, chorro antiescarcha para parabrisas y lunetas laterales, filtro de polvo y polen, sensor de humedad, identificador de llave con memoria de temperatura

**Climatizador automático confort 3 zonas**

Ajusta electrónicamente la temperatura, el caudal y la distribución del aire; con regulación en función de la altura del sol; regulación de la temperatura en la zona del conductor y el acompañante y en la parte trasera independientemente, regulación de la temperatura y distribución del aire delantera a derecha e izquierda; mando del climatizador delantero con indicador digital; mandos para regular la temperatura de la parte trasera en la consola central trasera, ajuste automático de la circulación del aire mediante sensor de calidad de aire, ventilación indirecta, filtro combi/polvo fino, sensor de lluvia, luz y humedad, identificador de llave con memoria de temperatura

**Calefacción y ventilación estacionaria**

La calefacción programable calienta el habitáculo y mantiene las lunas sin escarcha, la ventilación suministra aire fresco y baja la temperatura del habitáculo; con temporizador y mando a distancia independiente con retroalimentación.

## | Sistemas de cierre

**Llave confort**

Sistema de reconocimiento en acceso y salida, simplemente llevando las llaves encima; enciende y pone en marcha el motor con una simple pulsación del botón Engine-Start-Stop situado en la consola central, bloqueo y desbloqueo del vehículo desde el exterior mediante los sensores situados en las manecillas de todas las puertas. También es posible abrir por separado la tapa del maletero incluso con el vehículo bloqueado

**Llave con control remoto**

Abre y bloquea las puertas, la tapa del maletero y la tapa del depósito de combustible; incluye apertura y cierre de confort de las ventanas

**Mando a distancia universal (HomeLink)**

Mando a distancia programable, pulsadores integrados en el módulo de luz interior; puede utilizarse para abrir muchas puertas de garaje y otras puertas exteriores; con posibilidad de controlar los sistemas de seguridad e iluminación; en combinación con el MMI navegación plus, con asistencia de la programación mediante el MMI y asistencia de instalación mediante la información del diario de a bordo en la pantalla. (Para mayor información sobre emisores de mano compatibles, diríjase a su Servicio Oficial Audi o consulte en [www.eurohomelink.com](http://www.eurohomelink.com))

**Alarma antirrobo**

Incluye vigilancia del habitáculo y protección antirremolcado mediante sensor del ángulo de inclinación, desconectable, bocina independiente de la tensión de a bordo para la vigilancia de las puertas, el capó del motor y la tapa del maletero; el dispositivo de seguridad impide que las puertas se puedan abrir desde el interior una vez que el automóvil fue bloqueado con la llave con control remoto

**Preinstalación asistente de localización**

Preinstalación para conectar un asistente de localización (disponible en Accesorios Originales Audi), que permite localizar el automóvil sustraído

## | Sistemas de colocación y sujeción del equipaje

### Compartimentos

En el revestimiento de las puertas delanteras y traseras con posibilidad de colocar botellas, compartimiento para gafas en el módulo de luz delantero sobre el retrovisor interior, 2 posavasos en la consola central

### Paquete portaobjetos

Redes portaobjetos en el dorso de los respaldos de los asientos delanteros, compartimiento debajo de los asientos delanteros (en combinación con la función de memoria para el asiento del conductor, sólo debajo del asiento del acompañante), guantera con cierre y posavasos en la consola central trasera

### Paquete maletero

Permite un transporte flexible y cómodo de objetos durante el trayecto; se compone de red de maletero en la parte lateral derecha y de una red de maletero para fijar en las 4 anillas de amarre del suelo del maletero, así como una correa de sujeción lateral, ganchos para bolsas a izquierda y derecha del maletero; incluye protección del borde de carga en acero pulido

### Dispositivo de carga con bolsa portaesquí/snowboards extraíble

Extraíble, se fija mediante la correa, para transportar cómodamente objetos largos, por ejemplo, hasta 4 pares de esquís o 2 snowboards

### Anillas de amarre

En el maletero, para sujetar maletas y objetos; puntos de sujeción para la red de maletero

### Alfombrilla reversible

Para el maletero, una cara de Velours y otra de goma, para proteger todo el maletero, incluso con el respaldo de la banqueta trasera abatida; con protector desplegable para el borde de carga y el parachoques

### Encendedor y ceniceros

Cenicero en la consola central delantera y trasera; encendedor integrado en el cenicero delantero

### Toma de corriente de 12 voltios

En el revestimiento lateral derecho trasero del maletero

### Toma de corriente de 230 voltios

En la consola central trasera en lugar de toma de corriente de 12 voltios; para accionar aparatos de consumo eléctrico como, por ejemplo, portátiles, teléfonos móviles, consolas de juego u otros aparatos de tensión alterna con su cargador de red convencional. Funciona con el motor encendido.

### Preinstalación dispositivo de remolque

Consta de preinstalación de la unidad de control y una refrigeración del motor mejorada. El set para el postequepamiento está disponible en Accesorios Originales Audi

### Enganche de remolque

Desmontable y cierre con llave; brazo y cabeza esférica de acero forjado; la toma de corriente de 13 polos puede girarse quedando escondida a la vista detrás del faldón del parachoques; una vez retirado el enganche, puede guardarse en el hueco de la rueda de repuesto; incluye estabilización de tensión a través del control electrónico de estabilización (ESC)

## | MMI®/Navegación



### MMI® navegación plus

- Con datos de navegación<sup>1</sup> (disco duro)
- Pantalla de color de 7 pulgadas de alta resolución con representación de mapas de gran calidad y color de la topografía, control automático de velocidad (Tempomat) basado en los datos de navegación e indicación de muchos lugares turísticos y maquetas de las ciudades en 3D; elección de 3 rutas alternativas, despliegue durante la ruta.
- Accionador por presión giratorio con función Joystick integrada para buscar en el mapa
- Información de ruta en representación splitscreen (puntos de maniobra, puntos de interés en la autopista, TMCpro en ruta), mapas detallados de cruces y recomendación de carril, guía de ruta dinámica hasta el destino con TMCpro (siempre que esté disponible)
- Sistema de control por voz (introducción del destino mediante palabra completa en una frase)
- Lectura en voz alta de los avisos del TMCpro
- Representación por flechas adicional en el sistema de información al conductor con pantalla de color.
- Radio con triple sintonizador y antenas Diversity
- Disco duro utilizable también para almacenar música (20 GB)
- Reproductor de DVD apto para MP3, WMA, AAC y MPEG-4, apto también para DVDs de música y vídeo
- 2 lectores de tarjetas SDHC (hasta 32 GB)
- Conexión AUX-IN
- 8 altavoces pasivos, potencia total 80 vatios
- Utilización de servicios asistidos por Audi connect

### MMI® navegación

- Con datos de navegación (DVD)<sup>1</sup>
- Pantalla de color de 6,5 pulgadas con excelente representación de mapas y muchas posibilidades de indicación detalladas
- Guía dinámica con TMC (en caso de estar disponible)
- Sistema de control por voz (introducción del destino mediante palabra completa en una frase)
- Representación por flechas adicional en el sistema de información al conductor
- Radio con triple sintonizador, diversidad de fases
- Reproductor de DVD (apto para MP3 y WMA), apto también para CD de música
- 2 lectores de tarjeta SDHC (hasta 32 GB)
- conexión AUX-IN
- 8 altavoces pasivos delante y detrás, potencia total 80 vatios

## | Infotainment

**Sistema de información al conductor**

Indica innumerables informaciones prácticas en una pantalla monocroma de 3,5 pulgadas en el campo visual directo del conductor. La recomendación de pausa avisa al conductor cuando aparecen los primeros síntomas de falta de concentración, con una indicación del sistema de información al conductor y una señal acústica. El sistema está activo entre aprox. 65 a 200 km/h y se puede desactivar. El programa de eficiencia integrado le ayuda mostrándole datos de consumo

**Sistema de información al conductor con pantalla de color**

Indicación de las informaciones del sistema de información al conductor en una pantalla en color para una mejor visibilidad; adicionalmente es posible la indicación de sistemas de asistencia (si se han pedido)

**Equipo de radio Chorus**

- concepto de manejo por MMI con pantalla monocroma de 6,5 pulgadas
- reproductor de CD
- 30 presintonías con lista de emisoras dinamizada, recepción de FM (UKW) y AM (MW, LW)
- diversidad de fases y adaptación del volumen en dependencia de la velocidad
- 8 altavoces pasivos delante y detrás, potencia total 80 vatios.

Nota: con el equipo de radio Chorus no es posible realizar ciertos ajustes en el menú Car

**Equipo de radio Concert**

Las mismas funciones que el equipo de radio Chorus, pero con pantalla en color de 6,5 pulgadas y:

- reproductor de CD apto para MP3, WMA y AAC y lector de tarjeta SDHC (hasta 32 GB), así como conexión AUX-IN
- función memoria TP (almacenamiento automático de avisos de tráfico durante la conducción)

**Equipo de radio Symphony**

Las mismas funciones que el equipo de radio concert y además con lector de CD con cargador para 6 CD.

**Receptor de radio digital**

Además de emisoras analógicas, sintoniza emisoras de radio digitales<sup>3</sup> con mejor calidad de sonido según el estándar DAB, incluye DAB+ y en combinación con MMI navegación o MMI navegación plus adicionalmente DMB Audio;. Indicación de la información adicional asociada al programa (por ejemplo, intérprete, título, cubierta) en forma de presentación en imágenes y otros servicios de datos independientes del programa (por ej., información meteorológica, tráfico o noticias)

**Receptor de TV digital**

Recepción de emisoras de televisión digitales (DVB-T) en abierto<sup>3</sup> (estándar MPEG-2 o MPEG-4), emisores audio DVB-T, teletexto y Electronic Program Guide (EPG). Conexión AV-IN externa mediante cable adaptador (disponible en Accesorios Originales Audi). Observación: La recepción de TV depende de la disponibilidad de la red digital; durante la marcha no es posible reproducir imágenes de AV o TV

**Audi music interface**

Para conectar reproductores de audio y vídeo portátiles<sup>4</sup>, por ejemplo, un iPod de Apple a partir de la 4ª generación, un iPhone de Apple (funcionalidad musical), así como memorias con conector USB y reproductores de MP3. El Audi music interface está colocado en la guantera; se maneja mediante el MMI, el mando de la radio o un volante multifunción de cuero. Observación: Sólo puede utilizarse con el cable adaptador adecuado (disponible en Accesorios Originales Audi). (Al pedir el Audi music interface, se elimina la conexión AUX-IN independiente.)

**Juego de cables adaptadores para Audi music interface**

Además de las funciones del juego de cables adaptadores para Audi music interface, en combinación con un iPhone o un iPod<sup>4</sup> de última generación permite la representación de Cover Arts y funciones de vídeo; depende del terminal utilizado; encontrará información sobre compatibilidades en [www.audi.es/mp3](http://www.audi.es/mp3).

**Juego de cables adaptadores plus para Audi music interface**

Además de las funciones del juego de cables adaptadores para Audi music interface, en combinación con un iPhone o un iPod<sup>4</sup> de última generación permite la representación de Cover Arts y funciones de vídeo; depende del terminal utilizado; encontrará información sobre compatibilidades en [www.audi.es/mp3](http://www.audi.es/mp3).

<sup>1</sup> Los datos de navegación no están disponibles para todos los países y regiones. Su Servicio Oficial Audi le proporcionará información más detallada.

<sup>2</sup> Requiere el equipamiento opcional Audi connect que incluye teléfono Audi con Bluetooth <sup>3</sup> Recepción en dependencia de disponibilidad de red digital.

<sup>4</sup> Información acerca de reproductores de medios compatibles en su Servicio Oficial Audi y en [www.audi.es/mp3](http://www.audi.es/mp3).



## | Entretenimiento



### Bang & Olufsen Sound System

fascinante reproducción sonido envolvente mediante 14 altavoces; incluye 1 Centerspeaker y subwoofer. Amplificador de 10 canales con una potencia total de 505 vatios. En combinación con el MMI navegación plus es posible la reproducción de Surround Sound 5.1. Exclusivo recubrimiento de los altavoces con aplicaciones de aluminio, compensación dinámica de los ruidos de marcha

### CD con cargador

para 6 CD (apto para MP3 y WMA). No es posible la reproducción de ficheros musicales con protección anticopia (DRM). A prueba de sacudidas y ubicado en la guantera

### Audi sound system

Sistema de sonido por amplificador de 6 canales con una potencia total de 180 vatios y 10 altavoces. Incluye 1 Centerspeaker y subwoofer

## | Comunicación

### Audi connect incluye teléfono Audi con Bluetooth online

Permite la utilización de Audi connect y realizar llamadas cómodamente con el teléfono Audi con Bluetooth integrado; conexión del automóvil a Internet mediante un módulo de datos integrado. Es posible la sincronización de la agenda y de listas de llamadas.

En su modelo están disponibles los siguientes servicios asistidos por Audi connect:

### Movilidad & Navegación

- búsqueda puntos de interés (POI) con control por voz
- información de tráfico online
- navegación con Google Earth™<sup>1</sup> y Google Street View™<sup>1</sup>
- introducción de destino por myAudi o Google Maps™<sup>1</sup>
- precios de combustible
- información sobre aparcamiento
- información sobre el país

### Comunicación

- Punto de acceso Wi-Fi

### Infotainment

- Información meteorológica
- Audi music stream
- noticias online
- servicio City Events
- informaciones de viaje

La utilización de los servicios de asistencia de Audi connect solo es posible con los equipamientos opcionales MMI navegación plus y Audi connect que incluye teléfono Audi con Bluetooth. Además requiere una tarjeta SIM con contrato de datos, con el con el teléfono Audi una tarjeta SIM con opción de telefonía y datos o un teléfono móvil apto para Bluetooth<sup>2</sup> con remote SIM Access Profile (rSAP). Los servicios solo están disponibles con un contrato de telefonía existente o con un contrato suscrito por separado y solo dentro de la cobertura de las redes de telefonía móvil. Por la recepción de paquetes de datos de Internet pueden resultar costes adicionales en dependencia de su tarifa de telefonía móvil y, sobre todo, durante el uso en el extranjero.

Debido al elevado volumen de datos se recomienda una tarifa plana de datos. La disponibilidad de los servicios de asistencia de Audi connect varía en cada país. Los servicios son puestos a disposición durante un mínimo de un año a partir de la entrega del automóvil. Después de 24 meses a partir de la entrega del automóvil, la duración de los servicios Audi connect se prolonga de forma excepcional gratuitamente durante 12 meses. Su Servicio Oficial Audi le informará acerca de las posibilidades de una ampliación de los servicios Audi connect.

Más información sobre Audi connect en [www.audi.es/connect](http://www.audi.es/connect) y en su Servicio Oficial Audi. Para mayor información sobre las condiciones de tarifa, consulte a su proveedor de telefonía móvil.

### Interfaz Bluetooth

permite la conversación con manos libres mediante micrófono. Los teléfonos móviles aptos para Bluetooth<sup>3</sup> pueden ser conectados con el automóvil por el interfaz

### Preinstalación de móvil (Bluetooth)

Gracias a la conexión de móviles compatibles<sup>3</sup> con la antena exterior, se reduce la radiación SAR en el interior y se mejora la calidad de recepción; manejo por equipo de radio MMI o symphony, sistema MMI navegación o volante de cuero multifunción (en caso de solicitarlo); con dispositivo manos libres y mando por voz para funciones de telefonía y preinstalación para un dispositivo de carga de Accesorios Originales Audi específico para móviles

## | Sistemas de asistencia



### Auriculares delanteros para teléfono Audi

Con pantalla de color y lector de tarjetas SIM integrado, para mantener la discreción en las llamadas; permite escribir cómodamente mensajes SMS mediante el reconocimiento automático de palabras; colocados en el apoyabrazos central delantero

### Teléfono Audi Bluetooth online (Audi Connect)

Cómoda conexión de su automóvil a Internet. Los servicios basados en Audi connect sólo pueden utilizarse mediante el equipamiento opcional MMI navegación plus y el teléfono Audi Bluetooth<sup>3</sup> online. Además, necesitará una tarjeta SIM con opción de datos y teléfono o un Smartphone apto para Bluetooth con Remote SIM Access Profile (rSAP). Hay un lector de tarjetas SIM adicional en la visera del MMI navegación y permite la incorporación al automóvil de datos de la guía telefónica y administración de listas de llamada. Manejo mediante el sistema de navegación o con un volante multifunción (en caso de estar disponible)



### Audi parking system plus con cámara de marcha atrás<sup>4</sup>

Facilita el aparcamiento, tanto hacia delante como hacia atrás, mediante indicaciones acústicas y ópticas, representación del área posterior al vehículo en la pantalla del MMI; con elementos de representación dinámicos para el carril calculado (dependiendo del ángulo de dirección), incluye líneas de guía y ayuda y para reconocer los puntos de giro en maniobras de aparcamiento largas; la cámara trasera está discretamente integrada en el tirador de la tapa del maletero; se activa al poner la marcha atrás o mediante un botón en la consola central

### Audi parking system plus<sup>4</sup>

Facilita el aparcamiento hacia delante mediante señales ópticas y acústicas, y hacia atrás mediante indicaciones en la pantalla del MMI; medición por sensores de ultrasonidos, discretamente integrados en el parachoques; se activa al poner la marcha atrás o mediante un botón en la consola central

### Audi parking system trasero<sup>4</sup>

Facilita el aparcamiento hacia atrás, dentro de los límites del sistema, mediante indicaciones acústicas de la distancia del automóvil respecto a un objeto reconocido; medición por sensores de ultrasonidos, discretamente integrados en el parachoques; se activa al poner la marcha atrás



### Control de cuero adaptativo<sup>4</sup>

Regulación automática de la distancia (ámbito de regulación de 30 a 200 km/h); reconoce dentro de los límites del sistema, con ayuda de un sensor de radar, los vehículos que circulan por delante y mantiene la distancia mediante la intervención automática de los frenos y la aceleración; 4 niveles de distancia y distintos modos de conducción graduables individualmente; incluye Audi pre sense front: el Audi braking guard, mediante un asistente de frenado ampliado, avisa al conductor en caso de una colisión inminente con el vehículo que circula por delante; ampliación para la función de una desaceleración: la velocidad se reduce hasta un valor inferior a 30 km/h, ante el peligro de colisión con un vehículo detenido o en marcha, a fin de reducir la gravedad de la colisión o, en su caso, evitarla; manejo mediante la palanca de dirección por separado



### Audi side assist<sup>4</sup>

avisa con una indicación LED en el respectivo retrovisor exterior si otro automóvil ha sido identificado como un posible riesgo con respecto al cambio de carril. Sensores de radar miden la distancia y la diferencia de velocidad de los automóviles detectados con respecto al automóvil propio. El asistente de cambio de carril apoya a partir de aprox. 30 km/h. Activación mediante tecla en el triángulo próximo a los retrovisores exteriores

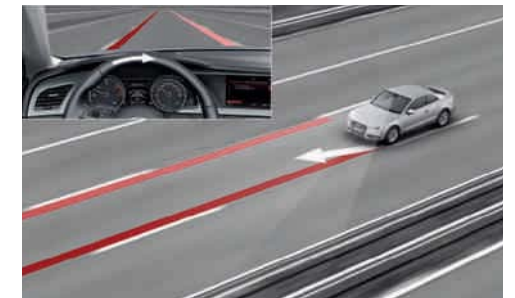

### Audi active lane assist<sup>4</sup>

Asistente de mantenimiento de carril, ayuda al conductor, dentro de los límites del sistema, a mantenerse de un modo confortable en su carril (ámbito de funcionamiento aprox. de 60 km/h a 250 km/h). Si el sistema está activado y preparado y el conductor no ha encendido los intermitentes, el Audi active lane assist le ayuda, mediante una suave intervención correctora de la dirección, a mantener el vehículo dentro de las líneas de límite de marcha reconocidas; además, se produce también, si el conductor lo desea, una vibración del volante; activación mediante tecla en la palanca del intermitente

<sup>1</sup> Google y el logotipo de Google son marcas registradas de Google Inc. <sup>2</sup> Información acerca de adaptadores y teléfonos móviles compatibles en su Servicio Oficial Audi o en [www.audi.es/bluetooth](http://www.audi.es/bluetooth). <sup>3</sup> Información acerca de teléfonos móviles compatibles en su Servicio Oficial Audi o en [www.audi.es/bluetooth](http://www.audi.es/bluetooth). <sup>4</sup> Por favor, tenga en cuenta: los sistemas solo trabajan dentro de sus propios límites. Pueden ayudar al conductor, pero, por descontado, sigue siendo imprescindible que éste preste la máxima atención.

## | Sistemas de asistencia

### Audi hold assist<sup>1</sup>

Mantiene firme el vehículo después de las paradas en pendientes habituales. El sistema se activa pulsando un botón y permite al conductor arrancar cómodamente.

### Control de velocidad<sup>1</sup> (Tempomat)

Mantiene constante cualquier velocidad a partir de aprox. 30 km/h, en la medida que lo permita la potencia o el efecto de frenado del motor; intervención de frenado adicional, por ejemplo, en salidas en pendiente; se controla mediante la palanca de mando independiente; indicación de la velocidad seleccionada en el sistema de información al conductor.

### Paquete de asistencia<sup>1</sup>

combina los siguientes sistemas de asistencia:

- apoyo de estacionamiento plus o, si se pide, Audi parking system plus con cámara de marcha atrás
- control de cruce adaptativo
- Audi active lane assist

Los sistemas del Paquete de asistencia se complementan y apoyan mutuamente. Encontrará indicaciones para la activación o el ajuste en la descripción del respectivo sistema de asistencia

## | Suspensión/frenos

### Audi drive select

Cambio de las características del automóvil mediante, por ejemplo, el ajuste de la asistencia de dirección, las curvas características del acelerador y el cambio de marchas. Además, influye en otros equipamientos opcionales; modos disponibles: confort, automático, dinámico, eficiencia y –en combinación con sistema MMI– individual. Con el modo eficiencia, varios sistemas seleccionados del automóvil adoptan una configuración especialmente eficiente

### Suspensión dinámica

Proporciona una extraordinaria dinámica de conducción junto a un buen confort de marcha, eje delantero de construcción ligera y 5 brazos, estabilizador tubular transversal; eje trasero trapecoidal y suspensión independiente para cada rueda

### Suspensión deportiva

Con reglaje más rígido de la suspensión y la amortiguación para conseguir un contacto más directo con la calzada y un comportamiento deportivo

### Suspensión deportiva S line

Con ajuste más dinámico de la suspensión y altura rebajada en 10 mm respecto a las suspensiones dinámica y deportiva

### Suspensión con regulación de amortiguación "damper control"

Se adapta de forma electrónica a distintas situaciones del firme y se ajusta mediante el Audi drive select; incluye un ajuste de amortiguación orientado hacia el modo dinámico o el confort

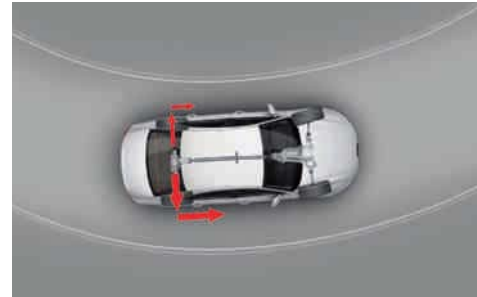

### quattro® con diferencial deportivo

El diferencial deportivo de regulación electrónica distribuye las fuerzas de tracción de un modo variable entre las ruedas traseras proporcionando un impresionante potencial de aceleración en las curvas y una estabilización del automóvil cuando se producen movimientos de la carga; además, hace posible una conducción más ágil así como un comportamiento preciso con un mínimo esfuerzo de la dirección

### quattro®

Tracción integral permanente con distribución del par motor asimétrica y dinámica, diferencial central autobloqueante con gestión del par de modo selectivo en cada rueda, así como bloqueo electrónico del diferencial (EDS) en todas las ruedas propulsadas; distribución de las fuerzas de tracción según la situación de marcha independiente para cada rueda para conseguir un comportamiento de marcha preciso, controlable y deportivo; inscripción quattro en la parrilla Singleframe Audi, en la puerta del maletero y en el salpicadero en el lado del acompañante

### multitronic®

Cambio de marchas multitronic de variador continuo con programa deportivo y de control dinámico, en modo manual con 8 marchas, embrague de discos ajustado hidráulicamente

### S tronic®

Caja de cambios de 7 velocidades de doble embrague y accionamiento electrohidráulico, que posibilita unos tiempos de cambio más cortos y un cambio casi sin interrupción perceptible de la tracción; se puede manejar mediante las levas de cambio situadas detrás del aro volante opcionales. Incluye asistente de arranque en pendiente

### Dirección asistida electromecánica

Sistema de dirección por cremallera sin mantenimiento con servoasistencia en función de la velocidad; tacto de dirección preciso incluso a velocidad alta, extraordinaria asistencia al aparcamiento

### Dirección dinámica

Gracias a una regulación dinámica de la dirección en función de las condiciones de marcha, por ejemplo en recorridos de curvas, al cambiar de carril o al aparcamiento, aumenta la dinámica y el confort de marcha. Junto a un ajuste del estado de la dirección (como la dirección asistida electromecánica), realiza además un ajuste del ángulo de dirección (asistencia a la dirección). Además, el sistema realiza la estabilización del vehículo mediante el ESC

### Sistema de frenos

De doble circuito con distribución diagonal, sistema antibloqueo de frenos (ABS) con distribución electrónica de la fuerza de frenado (EBV), control electrónico de estabilización (ESC) con asistente de frenado, intensificador de la fuerza de frenado en tándem, discos de freno delanteros y traseros, los delanteros autoventilados

### Freno de estacionamiento electromecánico

Freno de estacionamiento con el automóvil parado, asistente de arranque en pendiente por desbloqueo automático al arrancar y frenado de emergencia en las 4 ruedas durante el trayecto



## | Técnica/seguridad

### Control electrónico de tracción (ASR)

Para una mejora en la tracción, reduce el deslizamiento de las ruedas motrices

### Bloqueo electrónico del diferencial (EDS)

Sobre calzadas con diferente grado de agarre, el sistema frena las ruedas motrices automáticamente sobre firmes resbaladizos, pasando par a la rueda con mayor agarre

### Control electrónico de estabilización (ESC)

Conecta los sistemas ABS, EBV, ASR y EDS con sus propios sensores y compara los datos actuales con los datos de referencia; proporciona mayor estabilidad en cada velocidad frenando las ruedas de modo selectivo e individual e interviniendo en la gestión del motor

### ESC con bloqueo transversal electrónico

Modifica las fuerzas de propulsión según la situación de marcha mediante intervenciones de frenado selectivas. En trayectos sinuosos, el bloqueo electrónico proporciona un comportamiento de marcha más preciso y neutral sin subvirajes. Mejora la tracción y la dinámica en curvas

### Recuperación

Permite ahorrar combustible mediante recuperación de energía de frenado; aumentando la tensión del generador, la energía cinética producida en la fase de propulsión o de frenado, se transforma en energía eléctrica utilizable. De este modo se aprovecha el generador en la próxima aceleración

### Sistema Start-Stop

Ayuda a reducir el consumo de combustible y las emisiones de CO<sub>2</sub> desconectando el motor en periodos de parada, como, por ejemplo, en semáforos. Para volver a arrancar de un modo óptimo, la marcha inicial ya se conecta al pisar el embrague (cambio manual) o al soltar el pedal del freno (cambio automático). Se puede desactivar en cualquier momento mediante un pulsador

### Audi TDI clean diesel

Además de estar equipados de serie con catalizador y filtro de partículas diésel, el modelo con TDI clean diesel, gracias a en sistema de gases de escape de nueva generación, presenta una emisiones de gases muy reducidas y cumplen por ello con la norma de gases de escape EU6, válida a partir de septiembre 2014. Gracias al catalizador de óxidos de nitrógeno (catalizador De-NOx) de nueva generación al final del sistema de gases de escape, se reducen los óxidos de nitrógeno. Una bomba inyecta en pequeñísimas cantidades el aditivo biológico biodegradable AdBlue<sup>®2</sup>. Entonces, en la corriente caliente de gases de escape, esta solución se descompone en amoníaco, que disocia el óxido de nitrógeno en nitrógeno y agua. La pantalla del cuadro de mandos indica cuándo hay que volver a llenar el depósito de AdBlue independiente. Se recomienda llenar el depósito AdBlue en el Servicio Oficial Audi (aprox., cada 15.000 km)

### Airbags

Airbags Fullsize para conductor y acompañante; en combinación con anclaje de asiento infantil ISOFIX para el asiento del acompañante, incluye interruptor de desactivación del airbag del acompañante

### Airbags laterales delanteros y sistema de airbags de cabeza

Airbags laterales delanteros integrados en el respaldo del asiento; con sistema de airbag de cabeza adicional; se despliegan a través de toda la superficie de las lunetas de las ventanas protegiendo a los pasajeros delanteros y posteriores exteriores en caso de un impacto lateral.

### Airbags laterales traseros

Como complemento a los airbags laterales delanteros y el sistema de airbags de cabeza

### Sistema de reposacabezas integral

En caso de colisión por alcance, y gracias a la forma del asiento, el tronco queda protegido y la cabeza bien apoyada; de este modo se incrementa la acción protectora, reduciendo el riesgo de un traumatismo por "latigazo".

### Cinturones de seguridad

Cinturones automáticos de 3 puntos para todos los asientos, con limitador de tensión, pretensor y los delanteros con reconocimiento de cinturón puesto; armonizados cromáticamente con el habitáculo

**Anclaje de asientos infantiles ISOFIX y Top Tether para los asientos traseros laterales**  
Soporte normalizado para una práctica sujeción de asientos infantiles ISOFIX; incluye punto de sujeción adicional (Top Tether).

Su Servicio Oficial Audi le recomendará el asiento infantil adecuado.

### Anclaje de asientos infantiles ISOFIX para el asiento del acompañante

Con desactivación del airbag del acompañante

## | Garantía adicional Audi

### Garantía adicional Audi

La Garantía adicional Audi ofrece una prolongada cobertura de riesgo y control de gastos del Servicio más allá de los primeros 2 años de la garantía del fabricante. Se encarga de forma directa y exclusiva al comprar un automóvil nuevo. Se pueden elegir 9 combinaciones de duración/kilometraje total. Su Servicio Oficial Audi le proporcionará información más detallada

<sup>1</sup> Por favor, tenga en cuenta: los sistemas solo trabajan dentro de sus propios límites. Pueden ayudar al conductor, pero, por descontado, sigue siendo imprescindible que éste preste la máxima atención.

<sup>2</sup> Marca registrada de la Asociación Alemana de la Industria del Automóvil (VDA).

## Accesorios Originales Audi. Tan personales como su vida.

Una expresión segura de sí misma y una elegante deportividad: esas son las sensaciones que transmiten el Audi A5 Sportback y el S5 Sportback y que causan admiración nada más verlos. Porque también en cuanto a individualidad podemos satisfacer prácticamente todos sus deseos. Accesorios Originales Audi le ofrece múltiples posibilidades para enriquecer su automóvil en diversos aspectos. Con productos variados que cumplen día a día con nuestra promesa de ofrecer la máxima calidad. Benefíciense de soluciones específicas que convencen por su diseño y funcionalidad. Sin duda, la creatividad generada en el proceso de desarrollo y el elevado estándar en la producción son, además de las numerosas pruebas, igual de decisivos en Accesorios Originales Audi como en Audi. Descubra las ideas hechas a medida que Accesorios Originales Audi le ofrece y que le puedan ser útiles. Encontrará aquí un par de ejemplos, pero su Servicio Oficial Audi le proporcionará más información sobre la oferta completa de accesorios.



Para mayor información, consulte el Catálogo de Accesorios del Audi A5, en [www.audi.es](http://www.audi.es) o en su Servicio Oficial Audi.

### Soporte para horquillas de bicicleta

Soporte básico bloqueable para diversas estructuras de techo como, por ejemplo, el soporte para horquillas de bicicleta. Apropiado para bicicletas con desbloqueo rápido de la rueda delantera. Carga máxima 17 kg. El peso total máximo permitido de soporte, piezas montadas y carga es de 75 kg.





**Llantas de aleación de aluminio con diseño parabólico de 5 brazos, brillantadas<sup>1</sup>, antracita**  
Extraordinario diseño ajustado perfectamente a su Audi A5. Con brazos torneados a brillo en la dimensión 9 J x 20. Para neumáticos 265/30 R 20<sup>2</sup>.



**Adaptador para iPad**  
Adaptador para Apple iPads en el respaldo de los asientos delanteros. Los adaptadores se encajan fácilmente en el soporte para aparatos terminales móviles disponibles por separado. El iPad sigue siendo manejable. Con función de carga integrada y giro de 90°. Solo para el Audi A5 Sportback. Condición: preinstalación para Rear Seat Entertainment en el automóvil. Solo disponible en Accesorios Originales Audi.

**Asiento infantil Audi (sin imagen)**

Se fija con el cinturón por 3 puntos. El cinturón de tirantes integrado ofrece mejor sujeción y la capota protege contra el sol. Con reposacabezas adaptable. Apto para bebés de hasta 13 kg (aprox. 12 meses). También disponible: asiento infantil Audi para niños de 9 a 18 kg (aprox. 12 meses a 4 años) y asiento infantil Audi youngster plus para niños de 15 a 36 kg (aprox. 4 a 12 años). Todos los asientos infantiles están disponibles en los colores Rojo Misano/Negro y Gris Titanio/Negro.

**Asistente de localización Audi plus (sin imagen)**

Permite la localización y el seguimiento de un vehículo sustraído mediante tecnología GPS/GSM en 27 países europeos. Con reconocimiento automático del conductor y dificultamiento de reencendido inteligente. En su Servicio Oficial Audi recibirá información más detallada.

**Alfombrillas de goma**

Prácticas y hechas a medida. Mejora la protección contra la suciedad. Unidas al automóvil mediante puntos de sujeción emplazados en el suelo. Con inscripción A5.



Los valores de consumo de combustible, emisiones de CO<sub>2</sub> y las clases de eficiencia se encuentran a partir de la página 90.

<sup>1</sup>Tenga en cuenta las particularidades de los neumáticos en la página 95. <sup>2</sup>Los detalles relativos a las cualidades técnicas de los neumáticos se encuentran en la página 95.



Modelo	A5 Sportback 1.8 TFSI 180 CV (130 kW)		A5 Sportback 2.0 TFSI 225 CV (165 kW)		A5 Sportback 2.0 TFSI quattro 225 CV (165 kW)		A5 Sportback 3.0 TFSI quattro 272 CV (200 kW)		A5 Sportback 2.0 TDI 150 CV (110 kW)	
Tipo de motor	Motor Otto de 4 cilindros en línea con inyección directa de gasolina, turboalimentación y Audi valvelift system		Motor Otto de 4 cilindros en línea con inyección directa de gasolina, turboalimentación y Audi valvelift system		Motor Otto de 4 cilindros en línea con inyección directa de gasolina, turboalimentación y Audi valvelift system		Motor Otto, 6 cilindros en V con inyección directa de gasolina y módulo de carga mecánico		Motor Diésel de, 4 cilindros en línea con sistema de inyección common rail y turbocompresión	
Cilindrada en cm <sup>3</sup> (válvulas por cilindro)	1.798 (4)		1.984 (4)		1.984 (4)		2.995 (4)		1.968 (4)	
Potencia máx. <sup>1</sup> CV kW/rpm	180 (130)/4.000-6.200		225 (165)/4.500-6.250		225 (165)/4.500-6.250		272 (200)/4.780-6.500		150 (110)/4.200	
Par motor máximo, Nm a rpm	320/1.400-3.850		350/1.500-4.500		350/1.500-4.500		400/2.150-4.780		320/1.750-2.500	
<b>Transmisión/ruedas</b>										
Tipo de tracción	Tracción delantera		Tracción delantera		Tracción total permanente quattro®		Tracción total permanente quattro®		Tracción delantera	
Tipo de cambio	Manual de 6 velocidades [multitronic]		Manual de 6 velocidades [multitronic]		Manual de 6 velocidades [S tronic de 7 vel.]		[S tronic de 7 vel.]		Manual de 6 velocidades [multitronic]	
Llantas	Llantas de aleación, 7,5 J x 17		Llantas de aleación, 7,5 J x 17		Llantas de aleación, 7,5 J x 17		Llantas de aleación, 8,5 J x 18		Llantas de aleación, 7,5 J x 17	
Neumáticos	225/50 R 17 <sup>2</sup>		225/50 R 17 <sup>2</sup>		225/50 R 17 <sup>2</sup>		245/40 R 18 <sup>2</sup>		225/50 R 17 <sup>2</sup>	
<b>Pesos/volumen</b>										
Peso en vacío <sup>3</sup> , en kg	1.565	[1.600]	1.575	[1.605]	1.645	[1.690]	[1.790]		1.590	[1.615]
Peso máximo admisible, en kg	2.040	[2.075]	2.050	[2.080]	2.120	[2.165]	[2.265]		2.065	[2.090]
Peso admisible en baca/apoyo en kg	90/80	[90/80]	90/80	[90/80]	90/80	[90/80]	[90/80]		90/80	[90/80]
Carga admisible en remolque <sup>4</sup> en kg sin frenos	750	[750]	750	[750]	750	[750]	[750]		750	[750]
12 % de pendiente	1.500	[1.300]	1.500	[1.500]	1.700	[1.700]	[1.900]		1.600	[1.700]
8 % de pendiente	1.700	[1.500]	1.700	[1.700]	1.900	[1.900]	[2.100]		1.800	[1.900]
Capacidad aproximada del depósito en, l	63	[63]	63	[63]	61	[61]	[61]		63	[63]
<b>Prestaciones/consumo<sup>5</sup></b>										
Velocidad máxima, en km/h	231	[221]	250 <sup>6</sup>	[236]	245	[245]	[250] <sup>6</sup>		212	[205]
Aceleración 0 - 100 km/h, s	8,2	[8,4]	7,0	[7,2]	6,5	[6,5]	[6,0]		9,4	[9,4]
Tipo de combustible	Súper sin azufre 95 OCT <sup>7</sup>		Súper sin azufre 95 OCT <sup>7</sup>		Súper sin azufre 95 OCT <sup>7</sup>		Súper sin azufre 95 OCT <sup>7</sup>		Diésel sin azufre <sup>8</sup>	
Consumo <sup>9</sup> de combustible, l/100 km urbano	7,3-7,8	[7,2-7,6]	7,9-8,3	[7,4-7,9]	8,8-9,2	[8,3-9,0]	[10,1-10,2]		5,4	[5,7]
interurbano	4,9-5,6	[5,2-5,8]	4,9-5,5	[5,0-5,6]	5,3-5,9	[5,5-6,2]	[6,2-6,4]		4,0	[4,4]
promedio	5,8-6,4	[5,9-6,4]	6,0-6,5	[5,9-6,4]	6,6-7,1	[6,6-7,2]	[7,6-7,8]		4,5	[4,8]
Emisiones CO <sub>2</sub> , en g/km <sup>9</sup> urbano	169-181	[167-176]	181-190	[171-183]	203-212	[193-206]	[233-237]		142	[148]
interurbano	114-129	[119-134]	114-126	[116-130]	123-137	[129-142]	[145-150]		106	[114]
promedio	136-148	[136-149]	138-149	[136-149]	152-164	[153-166]	[177-182]		119	[127]
Norma emisiones	EU6		EU6		EU6		EU6		EU5	

[ ] Datos para multitronic o bien S tronic. Las notas <sup>1</sup> a <sup>11</sup> se encuentran en la página 95.

<b>Modelo</b>	<b>A5 Sportback 2.0 TDI clean diésel 150 CV (110 kW)<sup>1o</sup></b>	
Tipo de motor	Motor diésel de, 4 cilindros en línea con sistema de inyección common-rail y turboalimentación	
Cilindrada en cm <sup>3</sup> (válvulas por cilindro)	1.968 (4)	
Potencia máx. <sup>1</sup> CV (kW)/rpm	150 (110)/3.250-4.200	
Par motor máximo, Nm a rpm	320/1.500-3.250	
<b>Transmisión/ruedas</b>		
Tipo de tracción	Tracción delantera	
Tipo de cambio	Manual de 6 marchas [multitronic]	
Llantas	Llantas de alimentación, 7,5 ] x 17	
Neumáticos	225/50 R 17 <sup>2</sup>	
<b>Peso/Volumen</b>		
Peso en vacío <sup>3</sup> , en kg	1.655	[1.680]
Peso máximo admisible, en kg	2.130	[2.155]
Peso admisible en baca/apoyo en kg	90/80	[90/80]
Carga admisible en remolque <sup>4</sup> en kg sin frenos	750	[750]
12 % de pendiente	1.600	[1.700]
8 % de pendiente	1.800	[1.900]
Capacidad aproximada del depósito en, l	63/depósito SCR: 20	
<b>Prestaciones/consumo<sup>5</sup></b>		
Velocidad máxima, en km/h	212	[205]
Aceleración 0 – 100 km/h, en s	9,4	[9,4]
Tipo de combustible	Diésel sin azufre <sup>8</sup>	
Consumo <sup>9</sup> de combustible, l/100 km urbano	5,4-5,7	[5,3-5,7]
interurbano	3,9-4,3	[4,1-4,6]
promedio	4,5-4,8	[4,6-5,0]
Emissiones CO <sub>2</sub> , en g/km <sup>9</sup> urbano	142-149	[140-149]
interurbano	104-114	[107-120]
promedio	118-127	[119-131]
Norma emisiones	EU6	

**Audi A5 Sportback 2.0 TDI 136 CV (100 kW 117 g CO<sub>2</sub>/km) (No disponible en España)**

En estos modelos de Audi la eficiencia ha sido potenciada y se ha mejorado todavía más el equilibrio entre rendimiento y consumo. Se caracterizan por un consumo más reducido y emisiones de CO<sub>2</sub> reducidas con respecto al modelo estándar. Este efecto ha sido logrado mediante modificaciones en los automóviles.

**Los modelos del A5 Sportback 2.0 TDI 136 CV (100 kW 117 g CO<sub>2</sub>/km) disponen de serie de:**

- Cambio manual con transmisión más larga de la 1ª a la 6ª marcha
- Sistema de información al conductor con indicación de cambio y de eficiencia, apoya un estilo de conducción con consumo reducido mediante consejos
- Neumáticos con menor resistencia a la rodadura para ahorrar combustible
- Piezas constructivas adaptadas para una mejor aerodinámica y un valor Cx más bajo

**Los modelos del A5 Sportback 2.0 TDI 136 CV (100 kW 117 g CO<sub>2</sub>/km) están disponibles de serie con llantas de forja de aluminio con diseño de 6 brazos, tamaño 7,5 ] x 17 con neumáticos 225/50 R 17<sup>2</sup>.**

Opcional: todas las llantas hasta incl. 18".

**El siguiente equipamiento no está disponible para el A5 Sportback 2.0 TDI 136 CV (100 kW 117 g CO<sub>2</sub>/km):**

- Dispositivo de remolque

<b>Modelo</b>	<b>A5 Sportback 2.0 TDI ultra 163 CV (120 kW)<sup>11</sup></b>
Tipo de motor	Motor diésel de 4 cilindros en línea con sistema de inyección common-rail y turboalimentación
Cilindrada en cm <sup>3</sup> (válvulas por cilindro)	1.968 (4)
Potencia máx. <sup>1</sup> CV (kW)/rpm	163 (120)/3.000–4.200
Par motor máximo, Nm a rpm	400/1.750–2.750
<b>Transmisión/ruedas</b>	
Tipo de tracción	Tracción delantera
Tipo de cambio	Manual de 6 marchas
Llantas	Llantas de aleación, 7,5 J x 17
Neumáticos	225/50 R 17 <sup>2</sup>
<b>Peso/Volumen</b>	
Peso en vacío <sup>3</sup> , en kg	1.660
Peso máximo admisible, en kg	2.135
Peso admisible en baca/apoyo en kg	90/80
Carga admisible en remolque <sup>4</sup> en kg sin frenos	750
12 % de pendiente	1.300
8 % de pendiente	1.500
Capacidad aproximada del depósito en, l	63/depósito SCR: 20
<b>Prestaciones/consumo<sup>5</sup></b>	
Velocidad máxima, km/h	221
Aceleración 0 – 100 km/h, s	8,6
Tipo de combustible	Diésel sin azufre <sup>8</sup>
Consumo <sup>9</sup> de combustible, l/100 km	
urbano	5,0
interurbano	3,8
promedio	4,3
Emisiones CO <sub>2</sub> , en g/km <sup>9</sup>	
urbano	131
interurbano	100
promedio	111
Norma emisiones	EU6

[ ] Datos para multitronic o bien S tronic. Las notas <sup>1</sup> a <sup>11</sup> se encuentran en la página 95.

### **Audi A5 Sportback 2.0 TDI ultra 136 CV (100 kW 109 g CO<sub>2</sub>/km & 163 CV (120 kW) 111 g CO<sub>2</sub>/km) (Versión 136 CV ultra no disponible en España)**

En estos modelos de Audi la eficiencia ha sido potenciada y se ha mejorado todavía más el equilibrio entre rendimiento y consumo. Se caracteriza por un consumo más reducido y emisiones de CO<sub>2</sub> reducidas en comparación con el modelo estándar. Este efecto ha sido logrado mediante modificaciones en el automóvil.

#### **Los modelos del Audi A5 Sportback 2.0 TDI ultra (136 CV (100 kW) 109 g CO<sub>2</sub>/km & 163 CV (120 kW) 111 g CO<sub>2</sub>/km) dispone de serie de:**

- Cambio manual con transmisión más larga de la 1ª a la 6ª marcha
- Sistema de información al conductor con indicación de cambio y de eficiencia, apoya con consejos un estilo de conducción con consumo reducido.
- Neumáticos con menor resistencia a la rodadura para ahorrar combustible
- Piezas constructivas adaptadas para una mejor aerodinámica y un valor Cx más bajo

#### **Los modelos del Audi A5 Sportback 2.0 TDI ultra (136 CV (100 kW) 109 g CO<sub>2</sub>/km & 163 CV (120 kW) 111 g CO<sub>2</sub>/km) están disponibles de serie con llantas de aleación con diseño de 6 brazos, tamaño 7,5 J x 17 con neumáticos 225/50 R 17<sup>2</sup>.**

Opcional: todas las llantas hasta incl. 18".

#### **El siguiente equipamiento no está disponible para el Audi A5 Sportback 2.0 TDI ultra (136 CV (100 kW) 109 g CO<sub>2</sub>/km & 163 CV (120 kW) 111 g CO<sub>2</sub>/km)**

- Suspensión con regulación de amortiguación



<b>Modelo</b>	<b>A5 Sportback 2.0 TDI clean diesel 190 CV (140 kW)<sup>1a</sup></b>	<b>A5 Sportback 2.0 TDI clean diesel quattro 190 CV (140 kW)<sup>1a</sup></b>
Tipo de motor	Motor diésel, 4 cilindros en línea con sistema de inyección common-rail y turboalimentación	Motor diésel, 4 cilindros en línea con sistema de inyección common-rail y turboalimentación
Cilindrada en cm <sup>3</sup> (válvulas por cilindro)	1.968 (4)	1.968 (4)
Potencia máx. <sup>1</sup> CV (kW)/rpm	190 (140)/3.800-4.200	190 (140)/3.800-4.200
Par motor máximo, Nm a rpm	400/1.750-3.000	400/1.750-3.000
<b>Transmisión/ruedas</b>		
Tipo de tracción	Tracción delantera	Tracción total permanente quattro®
Tipo de cambio	Manual de 6 marchas [multitronic]	Manual de 6 marchas [S tronic de 7 marchas]
Llantas	Llantas de aleación, 7,5 ] x 17	Llantas de aleación, 7,5 ] x 17
Neumáticos	225/50 R 17 <sup>2</sup>	225/50 R 17 <sup>2</sup>
<b>Pesos/Volumen</b>		
Peso en vacío <sup>3</sup> , en kg	1.655 [1.680]	1.725 [1.760]
Peso máximo admisible, en kg	2.130 [2.155]	2.200 [2.235]
Peso admisible en baca/apoyo en kg	90/80 [90/80]	90/80 [90/80]
Carga admisible en remolque <sup>4</sup> en kg sin frenos	750 [750]	750 [750]
12 % de pendiente	1.600 [1.700]	1.600 [1.600]
8 % de pendiente	1.800 [1.900]	1.800 [1.800]
Capacidad aproximada del depósito, l	63/depósito SCR: 20	61/depósito SCR: 20
<b>Prestaciones/consumo<sup>5</sup></b>		
Velocidad máxima, en km/h	238 [230]	235 [232]
Aceleración 0 - 100 km/h, en s	7,8 [7,8]	7,5 [7,4]
Tipo de combustible	Diésel sin azufre <sup>8</sup>	Diésel sin azufre <sup>8</sup>
Consumo <sup>9</sup> de combustible, l/100 km urbano	5,5-5,9 [5,4-5,7]	5,9-6,2 [6,1-6,4]
interurbano	4,0-4,5 [4,1-4,5]	4,4-4,8 [4,6-5,1]
promedio	4,6-5,0 [4,5-5,0]	4,9-5,3 [5,1-5,6]
Emisiones CO <sub>2</sub> , en g/km <sup>9</sup> urbano	143-156 [140-152]	153-164 [158-170]
interurbano	105-118 [107-119]	114-128 [121-134]
promedio	119-132 [119-131]	128-141 [135-174]
Norma emisiones	EU6	EU6

<b>Modelo</b>	<b>A5 Sportback 3.0 TDI clean diesel quattro 245 CV (180 kW)<sup>10</sup></b>	<b>S5 Sportback 333 CV (245 kW)</b>
Tipo de motor	Motor diésel de 6 cilindros en V con sistema de inyección common-rail y turboalimentación	Motor Otto de 6 cilindros en V con inyección directa de gasolina y módulo de carga mecánico
Cilindrada en cm <sup>3</sup> (válvulas por cilindro)	2.967 (4)	2.995 (4)
Potencia máx. <sup>1</sup> CV (kW)/rpm	245 (180)/4.000–4.500	333 (245)/5.500–6.500
Par motor máximo, Nm a rpm	580/1.750–2.500	440/2.900–5.300
<b>Transmisión/ruedas</b>		
Tipo de tracción	Tracción total permanente quattro®	Tracción total permanente quattro®
Tipo de cambio	[S tronic de 7 marchas]	[S tronic de 7 marchas]
Llantas	Llantas de aleación, 8,5 J x 18	Llantas de aleación, 8,5 J x 18
Neumáticos	245/40 R 18 <sup>2</sup>	245/40 R 18 <sup>2</sup>
<b>Pesos/Volumen</b>		
Peso en vacío <sup>3</sup> , en kg	[1.825]	[1.820]
Peso máximo admisible, en kg	[2.300]	[2.295]
Peso admisible en baca/apoyo en kg	[90/80]	[90/80]
Carga admisible en remolque <sup>4</sup> en kg sin frenos	[750]	[750]
12 % de pendiente	[1.900]	[1.900]
8 % de pendiente	[2.100]	[2.100]
Capacidad aproximada del depósito, l	[61/depósito SCR: 20]	[61]
<b>Prestaciones/consumo<sup>5</sup></b>		
Velocidad máxima, en km/h	[250] <sup>6</sup>	[250] <sup>6</sup>
Aceleración 0 – 100 km/h, s	[5,9]	[5,1]
Tipo de combustible	Diésel sin azufre <sup>8</sup>	Súper sin azufre 95 OCT <sup>7</sup>
Consumo <sup>9</sup> de combustible, l/100 km urbano	[7,3–7,5]	[10,2]
interurbano	[5,4–5,7]	[6,3]
promedio	[6,1–6,3]	[7,7]
Emisiones CO <sub>2</sub> , en g/km <sup>9</sup> urbano	[190,196]	[235]
interurbano	[142–150]	[146]
promedio	[159–164]	[179]
Norma emisiones	EU6	EU6

[ ] Datos para multitronic o S tronic. Notas explicativas de <sup>1</sup> a <sup>11</sup> se encuentran en la página 95.

**Notas**

- <sup>1</sup> El valor indicado se ha determinado conforme al método de medición especificado (directiva 80/1269/CE en la versión actualmente vigente).
- <sup>2</sup> Los datos sobre las características técnicas de los neumáticos se encuentran en la tabla contigua.
- <sup>3</sup> Peso del vehículo en vacío con conductor (68 kg), equipaje (7 kg) y depósito del combustible lleno en un 90%, según la directiva 92/21/CE en la versión actualmente vigente. Los equipamientos opcionales pueden aumentar el peso en vacío del vehículo, así como su coeficiente de resistencia al aire, por lo que la carga útil admisible y la velocidad máxima se reducen proporcionalmente.
- <sup>4</sup> Cuando aumenta la altura, se reduce la potencia del motor. A partir de 1.000 metros sobre el nivel del mar, y cada 1.000 metros suplementarios, el peso del total (carga admisible de remolque + peso máximo del vehículo tractor) deberá reducirse en un 10%. Valor válido cuando el remolque está sujetado por el enganche incorporado suministrado de fábrica. Si se utiliza el vehículo con dispositivo de remolque con finalidades comerciales, será necesario un aparato de control homologado por la UE.
- <sup>5</sup> El consumo de combustible y las emisiones CO<sub>2</sub> de un automóvil dependen no sólo del aprovechamiento eficiente del combustible por parte del vehículo, sino también del estilo de conducción y de otros factores ajenos a la técnica. El CO<sub>2</sub> es el gas que produce el efecto invernadero, principal responsable del calentamiento terrestre.
- <sup>6</sup> Regulada.
- <sup>7</sup> Se recomienda utilizar carburante sin plomo "Gasolina súper sin azufre de 95 OCT" según la norma DIN EN 228. Si no fuera posible: carburante sin plomo "Gasolina Normal sin azufre con 91 OCT" según la norma DIN EN 228 con una mínima disminución de la potencia. Es particularmente recomendable el tipo de carburante sin plomo de 95 OCT según la norma 692/2008/CE.
- <sup>8</sup> Se recomienda utilizar gasóleo sin azufre DIN EN 590 OCT. Si no fuera posible: gasóleo según DIN EN 590.
- <sup>9</sup> Los valores indicados se han determinado conforme al método de medición especificado. Los datos no se refieren a un vehículo concreto ni forman parte de la oferta, sino que sirven únicamente para fines entre los comparativos entre los distintos tipos de vehículos.
- <sup>10</sup> Relleno del depósito AdBlue® separado de acuerdo con la indicación en el visualizador del instrumento combinado. Se recomienda repostar en Su Servicio Oficial Audi (aprox., cada 15.000 km)
- <sup>11</sup> Modelo con oferta limitada en equipamiento opcional limitada.

**Nota importante**

**Particularidades de las llantas:** las llantas de aleación abrillantadas, pulidas o parcialmente pulidas. Debido al proceso de producción, su superficie de las llantas no dispone de una suficiente protección anticorrosión y puede ser dañada por sal u otros agentes similares.

**Clasificación de los parámetros de los neumáticos**

En la siguiente tabla encontrará la clasificación de los distintos tamaños de neumático Audi A5 Sportback y Audi S5 Sportback según la eficiencia de consumo de carburante, la adherencia en superficie mojada y el ruido de rodadura exterior.

	Tamaño de los neumáticos	Clase de eficiencia de consumo de carburante	Clase de adherencia en superficie mojada	Clase de ruido de rodadura exterior	
Neumáticos de verano	225/50 R 17	F-C	C-B	73-68	
	245/45 R 17	F-E	C-B	72-68	
	245/40 R 18	F-C	B-A	72-68	
	255/35 R 19	F-E	C-A	73-69	
	265/30 R 20	E	B	74-68	

No es posible pedir un neumático en concreto. Consulte a su Servicio Oficial Audi para conocer la oferta de neumáticos de su país.

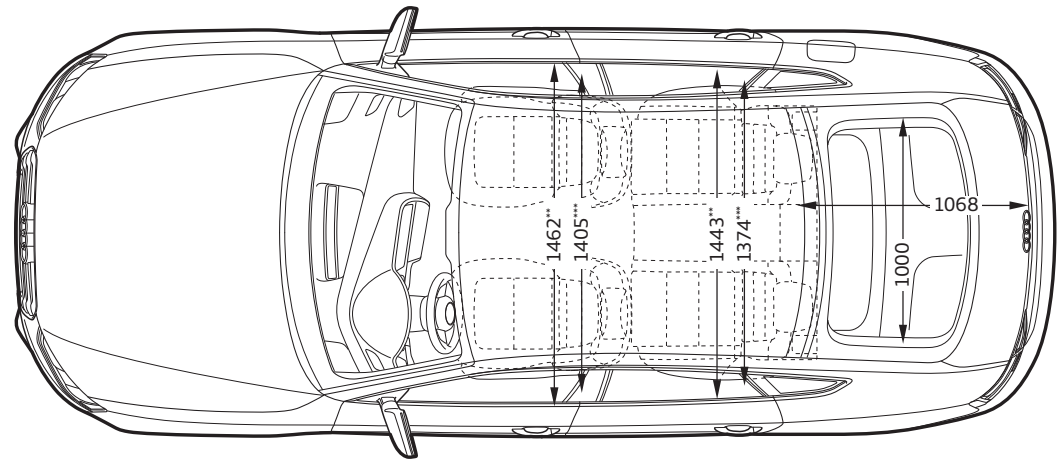
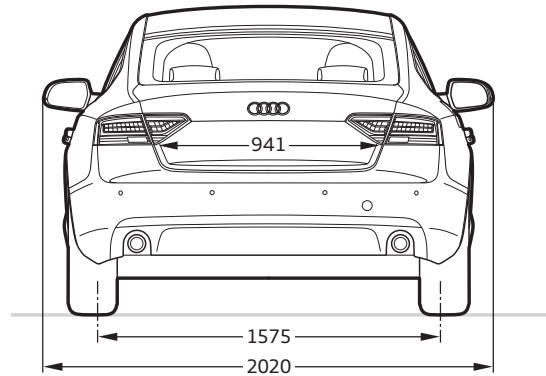
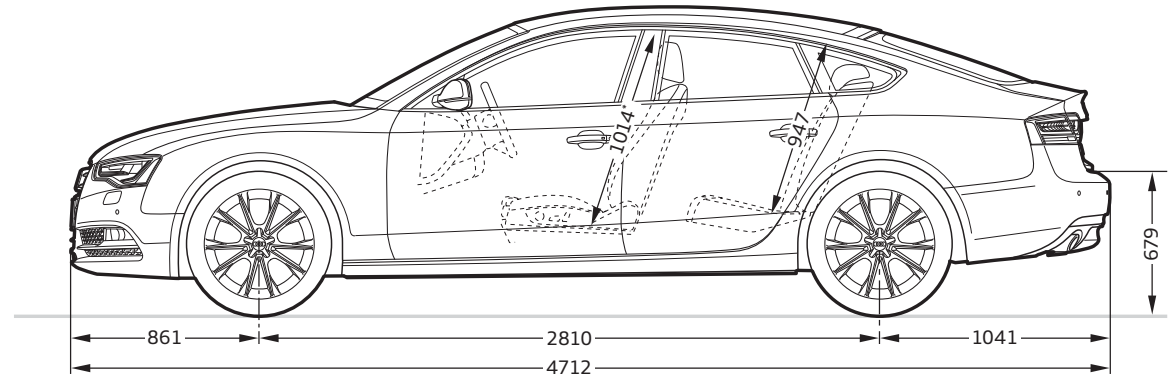
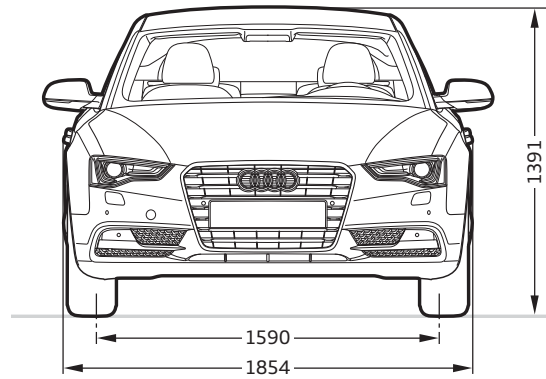

## Audi A5 Sportback

**Datos en milímetros.**

Dimensiones con peso en vacío del vehículo.

Capacidad del maletero 480/1.283 l (medición según método VDA con cuadrados de 200 x 100 x 50 mm; segundo valor: con respaldo del asiento posterior abatido y carga hasta el techo).

Diámetro de giro aprox. 11,5 m.

\* Espacio máximo para la cabeza. \*\* Anchura para codos. \*\*\* Anchura para hombros.

Audi S5 Sportback

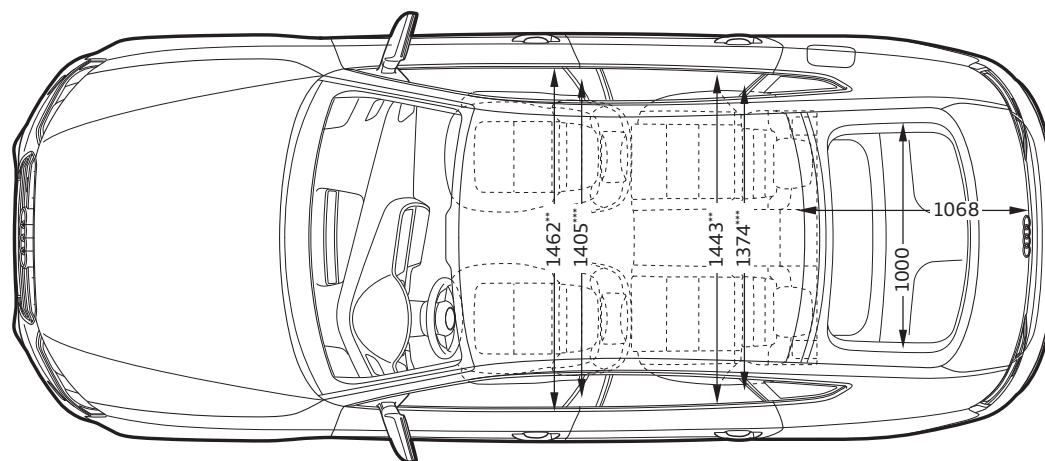
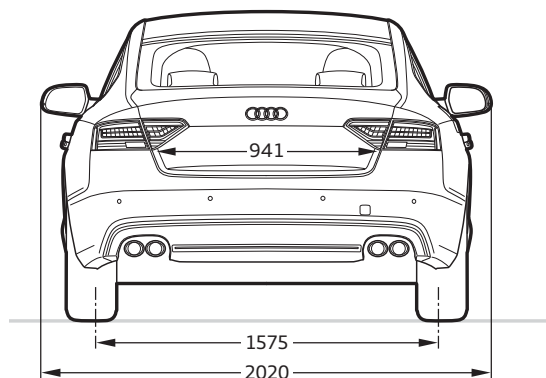
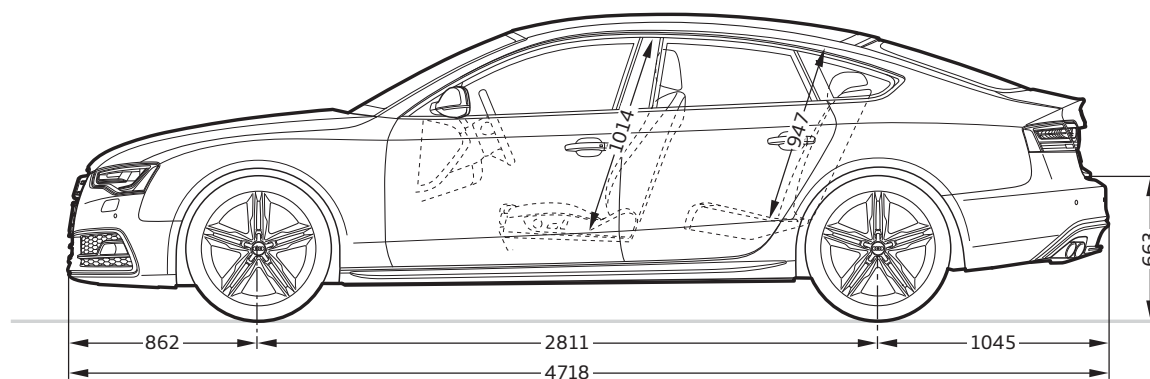
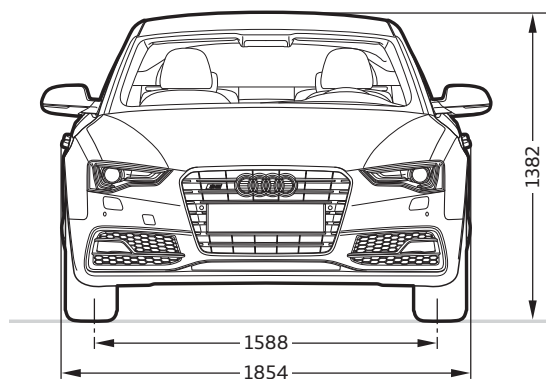















**Datos en milímetros.**

Dimensiones con peso en vacío del vehículo.

Capacidad del maletero 480/1.283 l (medición según método VDA con cuadrados de 200 x 100 x 50 mm; segundo valor: con respaldo del asiento posterior abatido y carga hasta el techo).

Diámetro de giro aprox. 11,5 m.









\* Espacio máximo para la cabeza. \*\* Anchura para codos. \*\*\* Anchura para hombros.



















	Página	A5 Sportback	S5 Sportback
<b>Líneas y Paquetes</b>	<b>58</b>		
Paquete exterior S line		■	—
Paquete deportivo S line		■	—
S line competition <sup>1</sup>		■	—
Audi design selection gris acero <sup>1</sup>		■	—
<b>Audi exclusive</b>	<b>64</b>		
Audi exclusive line		■	—
Audi exclusive line para Paquete deportivo S line		■	—
<b>Pinturas lisas</b>	<b>68</b>		
 Blanco Ibis		□	□
 Negro brillante		□	□
<b>Pinturas metalizadas</b>	<b>68</b>		
 Blanco Glaciar metalizado		■	■
 Plata Florete metalizado <sup>1</sup>		■	■
 Plata Cuvée metalizado		■	—
 Gris Tornado metalizado		■	■
 Gris Monzón metalizado		■	■
 Gris Dakota metalizado		■	—
 Marrón teca metalizado		■	—
 Rojo Vulcano metalizado		—	■
 Azul Utopía metalizado		■	■
 Azul Scuba metalizado		■	—
 Azul lunar metalizado		■	■
 Negro Mitos metalizado		■	■

□ Equipamiento de serie ■ Equipamiento opcional — no disponible □ Equipamiento de serie/opcional en dependencia del modelo

Con posibles diferencias en los respectivos países. Su Concesionario Audi le indicará los equipamientos que están disponibles en su país de serie o de forma opcional.













Una selección de los equipamientos es descrita de forma más detallada a partir de la página 48.

	Página	A5 Sportback	S5 Sportback
<b>Pinturas efecto perla</b>	<b>69</b>		
 Gris Daytona efecto perla		■ <sup>2</sup>	■
 Gris Lava efecto perla		■	■
 Rojo Misano efecto perla		■ <sup>2</sup>	■
 Azul Sepang efecto perla		—	■
<b>Audi exclusive</b>	<b>69</b>		
 Pinturas personalizadas Audi exclusive		■	■
<b>Llantas/neumáticos</b>	<b>70</b>		
 Llantas de aleación de aluminio de 17" con diseño de 6 brazos		□ <sup>3</sup>	—
 Llantas de aleación de aluminio de 17" con diseño de 5 brazos		■ <sup>3</sup>	—
4" data-bbox="502 575 588 648"/> Llantas de aleación de aluminio de 17" con diseño de 5 brazos, gris contraste, parcialmente pulidas <sup>4</sup>		■	—
 Llantas de aleación de aluminio de 17" con diseño parabólico de 6 radios		■ <sup>3</sup>	—
 Llantas de aleación de aluminio de 17" con diseño parabólico de 7 brazos		■ <sup>3</sup>	—

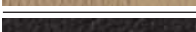
		A5 Sportback	S5 Sportback			A5 Sportback	S5 Sportback
	Llantas de aleación de aluminio de 18" con diseño Dynamik de 5 brazos	■ <sup>5</sup>	—		Llantas de aleación de aluminio de 19" con diseño estrella de 5 radios en paralelo (diseño S)	—	■
	Llantas de aleación de aluminio de 18" con diseño de 5 radios en "V"	■	—		Llantas de aleación de aluminio Audi Sport de 19" con diseño rotor de 5 brazos, estética de titanio mate, abrillantadas <sup>4</sup>	■	■
	Llantas de aleación de aluminio de 18" con diseño "Star" de 15 radios	■	—		Llantas de aleación de aluminio Audi Sport de 19" con diseño de 7 radios dobles	■	■
	Llantas de aleación de aluminio de 18" con diseño "Star" de 5 radios en paralelo (diseño S)	—	□		Llantas de aleación de aluminio Audi Sport de 19" con diseño de 10 radios en "Y"	■	■
	Llantas de aleación de aluminio Audi Sport de 18" con diseño de 5 radios dobles	■	—		Llantas de aleación de aluminio Audi Sport de 20" con diseño de 5 radios dobles <sup>1</sup>	■	■
	Llantas de aleación de aluminio Audi Sport de 18" con diseño de 10 radios	■	—		Llantas de aleación de aluminio Audi Sport de 20" con diseño de 5 radios dobles, estética de titanio, mate, abrillantadas <sup>1,4</sup>	■	■
	Llantas de aleación de aluminio Audi Sport de 18" con diseño de 10 radios	■	—		Llantas de aleación de aluminio para invierno de 17" con diseño de 6 brazos	■ <sup>3</sup>	—
	Llantas de aleación de aluminio de 19" con diseño de 5 brazos en "Y"	■	—		Llantas de aleación de aluminio para invierno de 18" con diseño de 5 radios en "V"	■	—
	Llantas de aleación de aluminio de 19" con diseño de 10 radios	■	—		Llantas de aleación de aluminio para invierno de 18" con diseño de 5 radios en paralelo (diseño S)	■	■

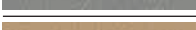
<sup>1</sup> Su Concesionario Audi le indicará la fecha de disponibilidad. <sup>2</sup> Sólo disponible en combinación con el Paquete deportivo S line o S line competition. <sup>3</sup> No disponible para 3.0 TFSI quattro (200 kW) y 3.0 TDI clean diesel quattro (180 kW). <sup>4</sup> Tenga en cuenta las particularidades de los neumáticos en la página 95. <sup>5</sup> De serie en 3.0 TFSI quattro (200 kW) y 3.0 TDI clean diesel quattro (180 kW).

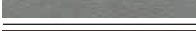















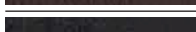

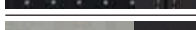

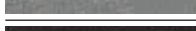
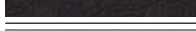
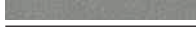













	Página	A5 Sportback	S5 Sportback
<b>Llantas/neumáticos (continuación)</b>	<b>70</b>		
Juego de reparación para neumáticos		■	■
Rueda de repuesto compacta		□	□
Indicación de pérdida de presión de neumáticos		□	□
Tornillos antirrobo		□	□
Caja de herramientas		□	□
Gato		□	□
<b>Asientos</b>	<b>72</b>		
Asientos normales delanteros		□	—
Asientos deportivos delanteros		■	□
Asientos deportivos S delanteros		■ <sup>1</sup>	■
Asientos delanteros de confort climatizados		■	■
<b>Tapizados para asientos normales delante</b>	<b>74</b>		
 Tela Arcade negro		□	—
 Tela Arcade gris titanio		□	—
 Cuero parcial negro		■	—
 Cuero parcial gris titanio		■	—
 Cuero parcial castaño		■	—
 Cuero parcial beige terciopelo		■	—
 Cuero Milano negro		■	—
 Cuero Milano gris titanio		■	—
 Cuero Milano beige terciopelo		■	—
 Cuero napa fina negro		■	—
 Cuero napa fina gris titanio		■	—
 Cuero napa fina castaño		■	—
 Equipamientos de cuero Audi exclusive		■ <sup>2</sup>	—



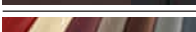









□ Equipamiento de serie ■ Equipamiento opcional — no disponible

Con posibles diferencias en los respectivos países. Su Concesionario Audi le indicará los equipamientos que están disponibles en su país de serie o de forma opcional.

Una selección de los equipamientos es descrita de forma más detallada a partir de la página 48.

	Página	A5 Sportback	S5 Sportback
<b>Tapizados para asientos deportivos delanteros</b>	<b>74</b>		
 Tela Atrium negro		■	—
 Tela Atrium gris titanio		■	—
 Tela Sprint/cuero negro con costura en color de contraste		■ <sup>1</sup>	—
 Cuero parcial negro		■	—
 Cuero parcial gris titanio		■	—
 Cuero parcial castaño		■	—
 Alcántara/cuero negro		■	□
 Alcántara perforado/cuero negro con costura en color de contraste		■ <sup>1</sup>	—
 Alcántara/cuero plata luna/negro		—	□
 Alcántara/cuero gris titanio		■	—
 Cuero Milano negro		■	—
 Cuero Milano gris titanio		■	—
 Cuero Milano beige terciopelo		■	—
 Cuero napa fina negro		■	—
 Cuero napa fina gris titanio		■	—
 Cuero napa fina gris acero con costura en color de contraste <sup>3</sup>		■ <sup>4</sup>	—
 Cuero napa fina gris nube/negro <sup>5</sup>		■	—
 Cuero napa fina castaño		■	—
 Cuero napa fina marrón cognac/negro <sup>5</sup>		■	—
 Cuero napa fina beige terciopelo		■	—
 Cuero napa fina blanco alabastro/negro <sup>5</sup>		■	—
 Equipamientos de cuero Audi exclusive		■ <sup>6</sup>	■ <sup>6</sup>

	Página	A5 Sportback	S5 Sportback
<b>Tapizados para asientos deportivos S delanteros</b>	<b>74</b>		
 Cuero napa fina negro		■ <sup>1</sup>	—
 Cuero napa fina negro con costura en color de contraste		—	■
 Cuero napa fina plata luna/negro con costura en color de contraste		—	■
 Cuero napa fina gris rotor con costura en color de contraste <sup>3</sup>		■ <sup>1</sup>	—
 Cuero napa fina rojo magma/negro con costura en color de contraste		—	■
 Cuero napa fina castaño/negro con costura en color de contraste		—	■
 Equipamientos de cuero Audi exclusive		■ <sup>7</sup>	■ <sup>6</sup>
<b>Tapizados para asientos confort climatizados delanteros</b>	<b>74</b>		
 Cuero Milano microperforado negro		■	■
 Cuero Milano microperforado gris titanio		■	■
 Cuero Milano microperforado castaño		■	—
 Cuero Milano microperforado beige terciopelo		■	—
 Equipamientos de cuero Audi exclusive		■ <sup>2</sup>	■ <sup>2</sup>
<b>Paquete de cuero</b>	<b>74</b>		
Apoyabrazos de cuero en los revestimientos de puertas		■	■
Equipamiento de cuero (Paquete 1) en Alcántara/cuero Valcona Audi exclusive		■	■
Equipamiento de cuero (Paquete 1) en cuero Valcona Audi exclusive		■	■
Equipamiento de cuero (Paquete 2) en cuero Valcona Audi exclusive		■	■
<b>Asientos de confort</b>	<b>74</b>		
Asientos delanteros de ajustables eléctricamente		■	□
Asientos delanteros de ajustables eléctricamente incl. función memoria para el asiento del conductor		■	■
Reposacabezas		□	□
Apoyo lumbar de 4 posiciones para los asientos delanteros		■	□
Calefacción de asientos delanteros		■	■

	Página	A5 Sportback	S5 Sportback
Calefacción de asientos delanteros y traseros		■	■
Apoyabrazos central delantero		□	□
Apoyabrazos central trasero		□	□
Asideros		□	□
<b>Asientos traseros</b>	<b>74</b>		
Instalación de asientos traseros de 3 plazas		■	■
Respaldo del asiento posterior abatible		□	□
<b>Techo</b>			
Techo en tela de color negro		■	□
Techo en tela plata luna (cromáticamente armonizado al interior)		□	□
Techo en tela beige pashmina (cromáticamente armonizado al interior)		□	□
<b>Inserciones decorativas</b>	<b>76</b>		
 Lacado Reflex gris acero		□	—
 Aluminio mate cepillado		■ <sup>8</sup>	□
 Aluminio Trigón		■	—
 Malla de acero inoxidable		■ <sup>1</sup>	■
 Carbono Atlas		—	■
 Madera de abedul gris		■ <sup>1</sup>	—
 Madera de abedul gris ágata natural <sup>3</sup>		■ <sup>4</sup>	■ <sup>4</sup>
 Madera raíz de nogal marrón oscuro		■	—
 Madera de fresno marrón natural		■	—
 Madera de roble Beaufort marrón claro		■	—
 Aluminio/madera Beaufort negro		■	■
 Lacado brillante negro		■	■
 Inserciones Audi exclusive		■	■

<sup>1</sup>Sólo disponible en combinación con el Paquete deportivo S line. <sup>2</sup>Disponible en cuero Valcona. <sup>3</sup>Su Concesionario Audi le indicará la fecha de disponibilidad. <sup>4</sup>Sólo disponible en combinación con Audi design selection.

<sup>5</sup>Sólo disponible en combinación con Audi exclusive line. <sup>6</sup>Disponible en cuero Valcona y Alcántara/cuero Valcona. <sup>7</sup>Disponible en cuero Valcona y Alcántara/cuero Valcona y en combinación con el Paquete deportivo S line.

<sup>8</sup>Sólo disponible en combinación con el Paquete deportivo S line, Audi exclusive line o Audi design selection.

	Página	A5 Sportback	S5 Sportback
<b>Iluminación</b>	<b>78</b>		
Faros		<input type="checkbox"/>	—
Xenón plus incluye la instalación lavafaros		<input checked="" type="checkbox"/>	<input type="checkbox"/>
Adaptive light		<input checked="" type="checkbox"/>	<input checked="" type="checkbox"/>
Lavafaros		<input checked="" type="checkbox"/>	<input type="checkbox"/>
Asistente de luz de carretera		<input checked="" type="checkbox"/>	<input checked="" type="checkbox"/>
Sensor de luz/lluvia		<input type="checkbox"/>	<input type="checkbox"/>
Luces traseras		<input type="checkbox"/>	—
Luces traseras de tecnología LED		<input checked="" type="checkbox"/>	<input type="checkbox"/>
Faros antiniebla		<input type="checkbox"/>	<input type="checkbox"/>
<b>Iluminación interior</b>	<b>78</b>		
Iluminación interior		<input type="checkbox"/>	<input type="checkbox"/>
Paquete de luz		<input type="checkbox"/>	<input type="checkbox"/>
<b>Diseño exterior</b>	<b>79</b>		
Nombre/inscripción de modelo		<input type="checkbox"/>	<input type="checkbox"/>
Parrilla Singleframe Audi		<input type="checkbox"/>	<input type="checkbox"/>
Listones para molduras laterales		<input checked="" type="checkbox"/> *	<input type="checkbox"/>
Parachoques delantero		<input type="checkbox"/>	<input type="checkbox"/>
Aplicación en salidas de aire traseras en gris platino		<input checked="" type="checkbox"/> *	<input type="checkbox"/>
Alerón de zaga		—	<input type="checkbox"/>
Salidas de escape		<input type="checkbox"/>	<input type="checkbox"/>
Paquete de brillo		<input type="checkbox"/>	<input type="checkbox"/>
Paquete negro Audi exclusive		<input checked="" type="checkbox"/>	<input checked="" type="checkbox"/>
<b>Diseño interior</b>	<b>79</b>		
Estética de aluminio interior		<input type="checkbox"/>	<input type="checkbox"/>
Alfombrillas delanteras		<input type="checkbox"/>	—

Equipamiento de serie     Equipamiento opcional    — no disponible

Con posibles diferencias en los respectivos países. Su Concesionario Audi le indicará los equipamientos que están disponibles en su país de serie o de forma opcional.

Una selección de los equipamientos es descrita de forma más detallada a partir de la página 48.

	Página	A5 Sportback	S5 Sportback
Alfombrillas delanteras y traseras		<input type="checkbox"/>	<input type="checkbox"/>
Alfombrillas Audi exclusive		<input checked="" type="checkbox"/>	<input checked="" type="checkbox"/>
Moqueta y alfombrillas Audi exclusive		<input checked="" type="checkbox"/>	<input checked="" type="checkbox"/>
Pedales y reposapiés en acero fino		—	<input type="checkbox"/>
Molduras de entrada con aplicación de aluminio		<input type="checkbox"/>	<input type="checkbox"/>
<b>Volantes/mandos</b>	<b>79</b>		
Volante deportivo de cuero con diseño de 3 radios		<input type="checkbox"/>	—
Volante deportivo de cuero multifunción con diseño de 3 radios		<input type="checkbox"/>	<input type="checkbox"/>
Volante deportivo de cuero multifunción con diseño de 3 radios, achatado abajo		<input checked="" type="checkbox"/>	<input checked="" type="checkbox"/>
Pomo de la palanca de selección en cuero		—	<input checked="" type="checkbox"/>
Pomo de la palanca de cambio en aluminio Audi exclusive		<input checked="" type="checkbox"/>	—
Aro del volante con cuero Audi exclusive		<input checked="" type="checkbox"/>	<input checked="" type="checkbox"/>
Aro del volante con aplicaciones de madera		<input checked="" type="checkbox"/>	—
Aro del volante con aplicaciones de madera Audi exclusive		<input checked="" type="checkbox"/>	—
Mandos de cuero Audi exclusive		<input checked="" type="checkbox"/>	<input checked="" type="checkbox"/>
<b>Retrovisores</b>	<b>80</b>		
Retrovisores exteriores con intermitente de tecnología LED integrado		<input type="checkbox"/>	—
Retrovisores exteriores calefactables adicionalmente		<input checked="" type="checkbox"/>	<input type="checkbox"/>
Retrovisores exteriores calefactables adicionalmente y abatibles eléctricamente		<input checked="" type="checkbox"/>	<input checked="" type="checkbox"/>
Retrovisores exteriores calefactables adicionalmente, abatibles eléctricamente y antideslumbrantes automáticamente		<input checked="" type="checkbox"/>	<input checked="" type="checkbox"/>
Retrovisores exteriores calefactables adicionalmente, abatibles eléctricamente y antideslumbrantes automáticamente con función memoria		<input checked="" type="checkbox"/>	<input checked="" type="checkbox"/>
Carcasa de retrovisores exteriores en estética de aluminio		—	<input type="checkbox"/>
Retrovisor interior antideslumbrante de forma manual		<input type="checkbox"/>	<input type="checkbox"/>
Retrovisor interior antideslumbrante automáticamente		<input checked="" type="checkbox"/>	<input checked="" type="checkbox"/>

	Página	A5 Sportback	S5 Sportback
<b>Sistema de techo</b>	<b>80</b>		
Techo corredizo/deflector de vidrio		■	■
<b>Lunas</b>	<b>80</b>		
Cristal antitérmico tintado en verde		□	□
Lunas oscurecidas (acristalamiento Privacy)		■	■
Parasoles		□	□
Lavaparabrisas		□	□
<b>Climatización</b>	<b>81</b>		
Climatizador automático		□	□
Climatizador automático confort 3 zonas		■	■
Calefacción/ventilación auxiliar		■	■
<b>Sistemas de cierre</b>	<b>81</b>		
Cerradura de encendido		□	□
Mando a distancia universal (Homelink)		□	□
Inmovilizador electrónico		□	□
Tecla Engine-Start-Stop		■	■
Llave de confort		■	■
Apertura de la puerta del garaje (HomeLink)		■	■
Alarma antirrobo		■	■
Preinstalación asistente de localización		■	■
<b>Compartimentos/Transporte</b>	<b>82</b>		
Compartimentos portaobjetos		□	□
Paquete portaobjetos		■	■
Paquete maletero		■	■
Dispositivo de carga con bolsa para esquíes/snowboards extraíble		■	■
Anillas de amarre		□	□

	Página	A5 Sportback	S5 Sportback
Alfombrilla reversible		■	■
Posavasos		□	□
Encendedor y ceniceros		□	□
Toma de corriente 12 voltios		□	□
Toma de corriente 230 voltios		■	■
Preinstalación para dispositivo de remolque		■	■
Dispositivo de remolque		■	■
<b>MMI®/Navegación</b>	<b>82</b>		
Cuadro de instrumentos		□	□
Sistema de información al conductor (FIS)		□	-
Sistema de información al conductor con pantalla en color		□	□
Recomendación de pausa		□	□
MMI® Navegación		■	■
MMI® Navegación plus		■	■
<b>Entretenimiento</b>	<b>83</b>		
Equipo de radio Chorus		□	□
Equipo de radio Concert		□	□
Equipo de radio symphony		■	■
Recepción de radio digital		■	■
Recepción de TV digital		■	■
Audi music interface		■	■
Set de cables adaptadores para Audi music interface		■	■
Set de cables adaptadores plus para Audi music interface		■	■
Cambiador de CDs		■	■
Audi sound system		■	■
Bang & Olufsen Sound System		■	■

\* Sólo disponible en combinación con el Conjunto exterior S line.



	Página	A5 Sportback	S5 Sportback
<b>Comunicación</b>	<b>84</b>		
Audi connect		■	■
Interfaz Bluetooth		■	■
Preinstalación de móvil (Bluetooth)		■	■
Autoteléfono Bluetooth		■	■
Auricular de conducción delantero para autoteléfono		■	■
<b>Sistemas de asistencia</b>	<b>85</b>		
Audi hold assist		■	■
Audi parking system trasero		■	■
Audi parking system plus		■	■
Audi parking system plus con cámara de marcha atrás		■	■
Control automático de velocidad (Tempomat)		■	■
Adaptive cruise control		■	■
Audi side assist		■	■
Audi active lane assist		■	■
Paquete de asistencia		■	■
<b>Suspensión/frenos</b>	<b>86</b>		
Audi drive select		■	■
Suspensión dinámica		□	—
Suspensión deportiva		■	—
Suspensión deportiva S line		■	—
Suspensión deportiva S		—	□
Suspensión con regulación de amortiguación		■	■
Tracción delantera		□	—
quattro®		□■	□
quattro® con diferencial deportivo		■ <sup>1</sup>	■

□ Equipamiento de serie ■ Equipamiento opcional — no disponible □■ Equipamiento de serie/opcional en dependencia del modelo

Con posibles diferencias en los respectivos países. Su Concesionario Audi le indicará los equipamientos que están disponibles en su país de serie o de forma opcional.

Una selección de los equipamientos es descrita de forma más detallada a partir de la página 48.

	Página	A5 Sportback	S5 Sportback
Cambio manual de 6 marchas		□	—
multitronic®		■ <sup>2</sup>	—
S tronic®		□■ <sup>3</sup>	□
Servodirección electromecánica		□	□
Dirección dinámica		■	■
Equipo de frenos		□	□
Pinzas de freno en negro		—	□
Freno de estacionamiento electromecánico		□	□
<b>Técnica/seguridad</b>	<b>87</b>		
Sistema antibloqueo (ABS) con distribución electrónica de la fuerza de frenado (EBV)		□	□
Tracción antideslizante (ASR)		□	□
Bloqueo electrónico del diferencial (EDS)		□	□
Control electrónico de estabilidad (ESC)		□	□
Control electrónico de estabilidad (ESC) con bloqueo transversal electrónico		□ <sup>2</sup>	—
Recuperación		□	□
Sistema Start-Stop		□	□
Audi TDI clean diesel		□ <sup>4</sup>	—
Protección contra repostajes incorrectos		■ <sup>5</sup>	—
Airbags		□	□
Airbags laterales delanteros y sistema de airbags para la cabeza		□	□
Airbags laterales traseros		□	□
Sistema de reposacabezas integral		□	□
Columna de dirección de seguridad		□	□
Cinturones de seguridad		□	□
Anclaje ISOFIX y Top Tether para los asientos posteriores extremos		□	□
Anclaje ISOFIX para el asiento del acompañante		■	■

	Página	A5 Sportback	S5 Sportback
<b>Técnica/seguridad</b> (continuación)	<b>87</b>		
Botiquín		■	■
Triángulos de emergencia		□	□
<b>Garantía adicional Audi</b>	<b>87</b>		
Garantía adicional Audi		■	■

Equipamiento del Audi A5 Sportback mostrado (Pág. 4-19):

pintura: plata florete metalizado<sup>6</sup>

llantas: llantas de aleación de aluminio con diseño de 10 radios

asientos/tapizados de asiento: asientos deportivos delanteros en cuero napa fina castaño

inserciones decorativas: madera de fresno marrón natural

Equipamiento del Audi S5 Sportback mostrado (Pág. 20-31):

pintura: rojo Misano efecto perla

llantas: llantas de aleación de aluminio con diseño "Star" de 5 radios en paralelo (diseño S)

asientos/tapizados de asiento: asientos deportivos S delanteros en cuero napa fina plata luna/negro con costura en color de contraste

inserciones decorativas: Carbono Atlas

<sup>1</sup> Sólo para 3.0 TDI quattro (180 kW) y 3.0 TFSI quattro (200 kW). <sup>2</sup> Sólo para modelos con tracción delantera. <sup>3</sup> Sólo para modelos con tracción total permanente quattro.

<sup>4</sup> Sólo para modelos clean diesel y TDI ultra. <sup>5</sup> Sólo para modelos Diesel. <sup>6</sup> Su Concesionario Audi le indicará la fecha de disponibilidad.

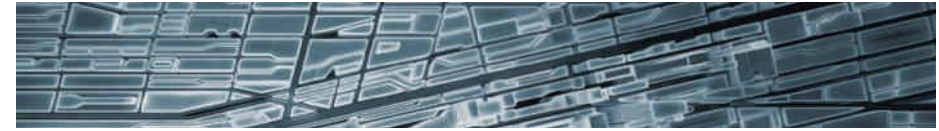
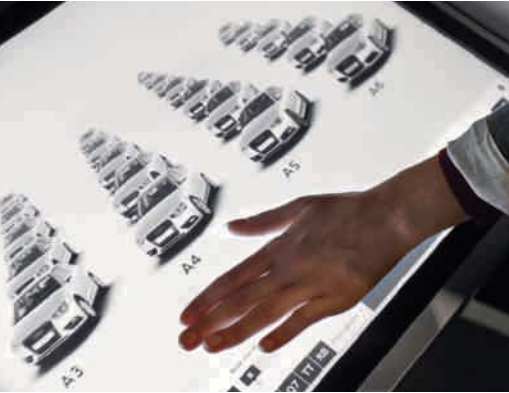

# Descubra



## Experiencia

La fascinación Audi puede experimentarse bajo distintas facetas. En el Audi City London, por ejemplo, tiene a su disposición un acceso digital a todos los modelos a tamaño real y en tiempo real. Por supuesto, también merece una visita cualquiera de los grandes salones del automóvil. Pues en ellos, Audi siempre presenta sus nuevos modelos y, con mucho gusto, le invita a echar un vistazo a las formas en que se personificará en un futuro nuestro lema "A la vanguardia de la técnica". Quien quiera experimentar cómo las presenta Audi actualmente, puede encontrar unas fascinantes versiones online de "A la vanguardia de la técnica" en [www.audi.es](http://www.audi.es). Sin embargo, también puede merecer la pena echar la

vista atrás: en el Museo del Automóvil Audi, ubicado en Ingolstadt, la historia y la alta tecnología se dan la mano. En total, se exponen 130 modelos históricos en las formas de presentación más modernas creando una interesantísima simbiosis. Además, con la Audi driving experience podrá vivir una experiencia de conducción con los modelos actuales de Audi tan emocionante como variada. El puro placer de conducción se combina con un gratificante aprendizaje. De ello se encarga un equipo de instructores especialmente entrenados y altamente cualificados que, con sus consejos prácticos, le ayudarán a perfeccionar sus conocimientos de conducción.

