



# A6

Audi A6 | A6 Avant | A6 allroad quattro  
■ Audi S6 | S6 Avant

A la vanguardia de la técnica **Audi** 



Página		
<b>Fascinación</b>		
4	Audi A6 y A6 Avant	18 Audi A6 allroad quattro
26	Audi S6 y S6 Avant	
<b>Técnica</b>		
36	Innovaciones	42 quattro®
38	Audi ultra	44 Intelligent Performance
40	Audi connect	46 Dinámica
48	Sistemas de asistencia	
50	Simplejidad	
52	Faros Matrix LED	
<b>Equipamientos</b>		
56	Guías de estilo	72 Audi exclusive
60	Modelos S	74 Pinturas
62	Audi ultra	76 Llantas/neumáticos
64	Motores	78 Asientos/tapizados
66	S line	82 Techo
68	Audi design selection	84 Inserciones
70	Audi exclusive line	86 Iluminación
87	Diseño	
88	Volantes/elementos de manejo	
89	Confort	
91	Infotainment	
95	Sistemas de apoyo	
97	Técnica/seguridad	
99	Garantía adicional Audi	
<b>Otros</b>		
100	Accesorios Originales Audi	110 Dimensiones
104	Datos técnicos	114 Índice
124	Fascinación Audi	

Los equipamientos de los automóviles mostrados en las imágenes del apartado “Fascinación” se encuentran en la página 123.  
 Los valores de consumo de combustible y emisiones de CO<sub>2</sub> así como las clases de eficiencia se encuentran a partir de la pág. 104.



## La fascinación se manifiesta en múltiples facetas.

La minuciosidad de un automóvil consiste en la interacción de todos sus puntos fuertes. Y sus numerosas posibilidades, que cada día se descubren como si fueran algo nuevo. El Audi A6 y A6 Avant reúnen, en una simbiosis elegante y al mismo tiempo deportiva, innovadoras tecnologías con una conducción que sorprende por su agilidad.

Los valores de consumo de combustible y emisiones de CO<sub>2</sub> así como las clases de eficiencia se encuentran a partir de la pág. 104.

# A6

Audi A6 | A6 Avant





## Un diseño impactante que se percibe en cada línea.

Todas las líneas, todas las superficies, se complementan en el Audi A6 convirtiendo al automóvil en una berlina que fascina inmediatamente desde todos los ángulos de visión.

Solo uno de los numerosos ejemplos: la línea dinámica lateral bajo las ventanillas laterales. Con un trazo potente, se tensa desde los faros hasta la zaga confiriendo al Audi A6 una presencia de ligereza y dominio.



Los valores de consumo de combustible y emisiones de CO<sub>2</sub> así como las clases de eficiencia se encuentran a partir de la pág. 104.





La deportividad se fusiona con la elegancia. La funcionalidad se combina con el confort. El Audi A6 Avant demuestra versatilidad en un equilibrio perfecto. Unas proporciones que fluyen con ligereza y elegancia y un diseño de líneas definido con precisión modelan una silueta única. Los hombros altos, la estrecha franja de las ventanillas y la línea del techo de estilo coupé le proporcionan ese aspecto tan inconfundible, incluso a primera vista.

Los valores de consumo de combustible y emisiones de CO<sub>2</sub> así como las clases de eficiencia se encuentran a partir de la pág. 104.







En el desarrollo del Audi A6 se ha prestado atención a todos los detalles: su nueva geometría, con el diseño horizontal de láminas, en negro ultrabrillante, subraya el ágil impulso hacia delante que marca la parrilla singleframe Audi.

Los faros en tecnología LED, disponibles como opción, se integran sin fisuras en el diseño y destacan aún más su fuerte carácter.

Las llantas de aleación ligera en diseño de 10 radios en "V" de color antracita y parcialmente pulidas le otorgan una excelente presencia. Una imagen de gran potencia, incluso cuando está en reposo.

Los valores de consumo de combustible y emisiones de CO<sub>2</sub> así como las clases de eficiencia se encuentran a partir de la pág. 104.



Si desea experimentar el Audi A6 Avant en acción, escanee este código QR con su smartphone. O clique el siguiente link en su navegador:  
[www.audi.com/a6avantfilm](http://www.audi.com/a6avantfilm)

\*Tenga en cuenta las particularidades de los neumáticos en la página 109. Los valores de consumo de combustible y emisiones de CO<sub>2</sub> así como las clases de eficiencia se encuentran a partir de la pág. 104.





## La diferencia se marca pensando siempre en el conductor.

Con el Audi A6 y el Audi A6 Avant, empezará a disfrutar del viaje antes de arrancar. La clave está en otorgar una impresionante sensación de espacio y un concepto de habitáculo diseñado para brindar la máxima comodidad a conductor y acompañantes. Sus extraordinarios detalles, como el asiento de confort, disponible como opción, con numerosas posibilidades de regulación, la ventilación de asientos y la función masaje son muestras de la más elevada exclusividad.

Con el Bang & Olufsen Advanced Sound System, disfrutará de una impresionante calidad de sonido en todos los asientos. 15 altavoces, incluidos Subwoofer y altavoz central, crean una potencia total de 1.200 vatios. Y con las lentes acústicas se puede disfrutar de la música no solo con el oído, sino también con la vista: unas lentes que se expanden automáticamente en el salpicadero emitiendo y distribuyendo el sonido hacia todo el habitáculo de un modo uniforme.

Los valores de consumo de combustible y emisiones de CO<sub>2</sub> así como las clases de eficiencia se encuentran a partir de la pág. 104.



## La generosidad del espacio se demuestra en un confort perceptible.

El habitáculo, que aúna de modo ejemplar espacio y confort, convierte cada trayecto en un momento de placer y relax, tanto si se trata de un recorrido urbano como de un largo viaje. Para conseguirlo, los numerosos compartimentos y las prácticas posibilidades de almacenamiento son una ayuda esencial. Como opción, a través de la pantalla de color de alta resolución podrá disfrutar de una amplia oferta de entretenimiento que convertirá la parte trasera del automóvil en una sala privada de cine y de conciertos.

No importa hacia dónde le lleve su trayecto, pues el Audi A6 Avant siempre está preparado: El respaldo de la banqueta trasera, abatible en la proporción 40:60, puede plegarse ahora con gran comodidad desbloqueándolo desde el maletero. El volumen del maletero es de 565 litros, pudiendo alcanzar

los 1.680 litros con la banqueta trasera totalmente plegada. Gracias a las distintas soluciones, minuciosamente estudiadas, como el sistema de raíles integrado con anillas de amarre y barra telescópica opcional, así como cintas de sujeción en el lado izquierdo, permiten sujetar al máximo cualquier pieza de equipaje con la mayor facilidad.

La tapa del maletero puede abrirse y cerrarse eléctricamente, y permite programar y memorizar libremente el ángulo de apertura. Además, dispone de un cubremaletero eléctrico que al cerrar la tapa del maletero desciende automáticamente ocultando el espacio del maletero. Al abrir la tapa del maletero, el cubremaletero se levanta otra vez automáticamente, dejándole libre acceso al maletero.





## Rendimiento convincente se manifiesta en una propulsión eficiente.

Dinámica excelente y eficiencia extraordinaria. Con potentes motores TFSI y TDI. Impresionante fuerza de arranque y valores de aceleración que entusiasman.

Gracias a una innovadora tecnología de eficiencia se reducen el consumo de combustible y las emisiones. El sistema Start-Stop de desarrollo ulterior, por ejemplo, desconecta automáticamente el motor en fases en las que el automóvil no circula. Y esto ya durante el proceso de parado. Máxima eficiencia durante la conducción la ofrece Audi drive select. De serie. Con cinco modos que permiten un ajuste individual del automóvil. Desde confortable hasta deportivo. Y con un consumo especialmente reducido en el modo efficiency. En combinación con S tronic incl. modalidad marcha libre activada al soltar el pedal del acelerador.

A petición, el A6 y el A6 Avant también están disponibles con la tracción total permanente quattro. Para todavía más tracción y un magistral comportamiento en curvas. En combinación con el diferencial deportivo mejorado, opcional, quattro eleva dinámica, agilidad y estabilidad direccional a un nuevo nivel.

Los valores de consumo de combustible y de emisiones de CO<sub>2</sub> se hallan a partir de la página 104.







## La forma más fascinante de decidir su propio camino.

¿Por qué ir por caminos que ya han recorrido otros? El Audi A6 allroad quattro le permite descubrir caminos totalmente nuevos.

Elija el motor que mejor se adapte a sus necesidades: TFSI y TDI. Decídase por un diseño extraordinariamente atractivo y expresivo. Disfrute del espacio libre que le ofrecen tanto el interior como el espacio de carga. Y por último: pruebe el Audi A6 allroad quattro y recorra su propio camino. Por carretera o fuera de esta. Porque allí donde le lleven sus ideas, el A6 allroad quattro le conduce a su destino.

Los valores de consumo de combustible y emisiones de CO<sub>2</sub> así como las clases de eficiencia se encuentran a partir de la pág. 104.

# A6

Audi A6 allroad quattro





## La forma más personal de recorrer sus propios caminos.

Indiscutiblemente, es un Audi A6 Avant, pero aún es más indiscutible que se trata de un Audi A6 allroad quattro. Este automóvil seduce por su presencia masculina, las líneas marcadas, los pasos de rueda ampliados, la parrilla Singleframe con tirantes verticales y un protector de bajos que se extiende por toda la anchura del parachoques. Las inserciones de acero en los umbrales, disponibles de modo opcional, resaltan los laterales. Un alerón en el techo y las barras longitudinales en el techo realizadas acentúan su impactante silueta. Cuando alguien se propone algo, necesita el espacio necesario para llevar a cabo su plan; el Audi A6 allroad quattro está preparado para lo que usted le pida. El volumen de su maletero alcanza los 565 litros, mientras que con la banqueta trasera totalmente abatida, llega a 1.680 litros; la banqueta puede abatirse en la proporción 40:60, de

modo manual directamente desde el asiento o, con gran comodidad, mediante el desbloqueo de fijación del respaldo.

La nueva variante de pintura de la carrocería, el color marrón Java, resulta especialmente atractiva, y además, está disponible en exclusiva para el Audi A6 allroad quattro. La parrilla singleframe, característica del allroad quattro, se ha realizado en óptica de aluminio con tirantes verticales en gris platino. Los pasarruedas también ganan visibilidad: los guardabarros ampliados y los tapacubos en color de contraste o, como opción, en el color de la carrocería, confieren al automóvil una imagen estética perdurable. Gracias a su forma tan especial, los faros en tecnología LED opcionales dejan tras de sí una impresión única.

Los valores de consumo de combustible y emisiones de CO<sub>2</sub> así como las clases de eficiencia se encuentran a partir de la pág. 104.







Tan pronto entre en el Audi A6 allroad quattro, le acogerá una atmósfera muy especial. La generosidad del espacio tranquiliza, las inserciones decorativas realizadas en aluminio Delta opcionales, fascinan. Estas inserciones son exclusivas para el Audi A6 allroad quattro, igual que el color del habitáculo marrón Santos o la tela Sierra/mono.pur 350.

Los asientos deportivos de cuero opcionales con las exclusivas costuras en color de contraste, proporcionan una buena sujeción. Su Audi A6 allroad quattro está equipado de serie con una alfombrilla de tela jacquard de impecable acabado, del mismo color que el habitáculo elegido, para conseguir más calidad e individualidad.

Con el camino siempre a la vista: gracias al indicador de ángulo de inclinación de serie, cuando recorra terrenos con desniveles percibirá de inmediato en qué situación se encuentra su Audi A6 allroad quattro en cada momento.

En recorridos cuesta abajo, el asistente en bajadas mantendrá, cuando usted lo desee, la velocidad elegida, mientras que el ESP mejorará la estabilidad direccional del automóvil; naturalmente, también lo hará cuesta arriba o en terrenos desiguales. ¿Podrá resistirse a la seducción de algún terreno?

Los valores de consumo de combustible y emisiones de CO<sub>2</sub> así como las clases de eficiencia se encuentran a partir de la pág. 104.



## El modo más potente de recorrer sus propios caminos.

No importa por cuál de los motores del Audi A6 allroad quattro se decida, pues con cualquiera de ellos tendrá a su disposición seis cilindros. Los potentes propulsores, a elegir con tecnología TFSI o TDI, aceleran de un modo irresistible, y al mismo tiempo son muy eficientes. Mediante el sistema de recuperación, aprovechan su potencia de un modo lógico e inteligente. Y mueven sin esfuerzo una carga total de 2,5 toneladas. Todas estas características le proporcionarán a usted más independencia y flexibilidad.

Igual de eficiente: la construcción híbrida de aluminio con la que se ha realizado el Audi allroad quattro. Esta construcción, que forma parte de Audi ultra, ahorra carburante, aportando más agilidad al automóvil. Por su parte, la tracción integral permanente quattro, que da nombre al automóvil, redondea la sensación de marcha deportiva. De modo opcional, la tracción quattro está disponible con diferencial deportivo, que distribuye la fuerza entre las ruedas traseras de un modo variable, proporcionando un impresionante potencial de aceleración en las curvas. Igual de bien en todos los trayectos, e incluso con tiempo adverso.



Si desea experimentar el Audi A6 allroad quattro en acción, escanee este código QR con su smartphone. O clique el siguiente link en su navegador:  
[www.audi.com/a6allroadfilm](http://www.audi.com/a6allroadfilm)

Los valores de consumo de combustible y emisiones de CO<sub>2</sub> así como las clases de eficiencia se encuentran a partir de la pág. 104.







## Deportividad refinada.

El Audi S6 puede ser muchas cosas: un automóvil de empresa de representación. Un automóvil familiar de prestigio. Un automóvil elegante y atlético para cada día. Tanto en la versión berlina como Avant, siempre transmite una fuerza inteligente.

El Audi S6 puede presumir de sus valores interiores: su motor TFSI V8 con sistema de desconexión de cilindros cylinder on demand, la tracción integral permanente quattro® y el Audi drive select de ajuste individual. Pero además, también convence por su exterior: las elegantes formas del Audi S6 se han creado en construcción híbrida de aluminio. Con ella, Audi aporta su contribución al uso sostenible de los recursos. Y, una vez más, demuestra que dinámica y eficiencia pueden ir de la mano. Experimente el Audi S6 y el Audi S6 Avant.

Los valores de consumo de combustible y emisiones de CO<sub>2</sub> así como las clases de eficiencia se encuentran a partir de la pág. 108.

# S6

Audi S6 | S6 Avant





## Para imponerse se necesita ante todo una cosa: una línea clara.

La elegancia del cuerpo del automóvil se define a través de unas líneas precisas y ligeras. La potente línea "Tornado" bajo las ventanillas subraya su marcada imagen deportiva. Parece que el Audi S6 se vea impulsado hacia delante. La parrilla singleframe con tirantes horizontales dobles cromados en gris platino dan forma a un prelude intenso, una imagen que se refuerza aún más mediante el musculoso parachoques.

La deportividad también está presente en la zaga, en cada uno de sus detalles. El logo S se encuentra tanto en la parte trasera del automóvil como en la delantera. Unos umbrales anchos y dos salidas de escape dobles cromadas limitan el cuerpo del automóvil. El difusor trasero en gris platino irradia deportividad gracias a un impactante tirante transversal en óptica metálica. En el Audi S6 Avant, un alerón trasero completa su impecable imagen.



Los valores de consumo de combustible y emisiones de CO<sub>2</sub> así como las clases de eficiencia se encuentran a partir de la pág. 108.





## Incalculablemente avanzado, desde cerca y desde lejos.

Tecnología eficiente envuelta en una estética impresionante: Los faros delanteros Xenón plus disponen de la característica franja de luz de marcha diurna de tecnología LED y, como opción, del sistema inteligente luz adaptativa, que permite iluminar mejor las curvas. Si lo desea, todos los faros del automóvil pueden equiparse con la innovadora tecnología LED. Las luces LED tienen una claridad muy parecida a la luz del día, para que usted disfrute de una buena visibilidad. Además de las llantas de aleación de 19" incluidas de serie, también están disponibles unas llantas de 20" en un atractivo acabado.







## Unas prestaciones elevadas necesitan control. Y paz interior.

Todo está esperando sus órdenes. Con el volante multifunción deportivo de cuero podrá controlar distintas funciones de confort, como la radio, el sistema de información al conductor, el teléfono o la navegación. O también puede utilizar el intuitivo manejo del MMI navegación plus con botón MMI touch: Una superficie sensible al tacto introduce sus órdenes con extrema

rapidez. Simplemente deslizando el dedo, en la Jukebox puede hojear los distintos álbumes de su colección de música o "escribir" con el dedo su destino de navegación directamente en el campo de introducción sensible al tacto. Los asientos deportivos del Audi S6 son asientos deportivos S, que incluyen unos laterales aún más resaltados y unos reposacabezas ergonómicos.



Los valores de consumo de combustible y emisiones de CO<sub>2</sub> así como las clases de eficiencia se encuentran a partir de la pág. 108.





## Eficiencia: el arte de hacer más con menos.

El Audi S6 en cifras: TFSI 4.0 V8. Una clara disminución de las emisiones de CO<sub>2</sub> en comparación con los modelos precedentes. Los 450 CV (331 kW) crean un potente par de 550 Nm e impulsan el Audi S6 de 0 a 100 km/h en 4,4 segundos, y el Audi S6 Avant, en 4,6 segundos. Una innovadora gestión de cilindros, el sistema start-stop y un nuevo sistema de regulación de temperatura convierten a estos automóviles en deportistas de elite con grandes prestaciones. Esta fuerza inteligente confiere al Audi S6 su estilo especialmente avanzado, que combina una deportividad superior con una fascinante dinámica.



Si desea experimentar el Audi A6 allroad quattro en acción, escanee este código QR con su smartphone. O clique el siguiente link en su navegador:  
[www.audi.com/a6allroadfilm](http://www.audi.com/a6allroadfilm)



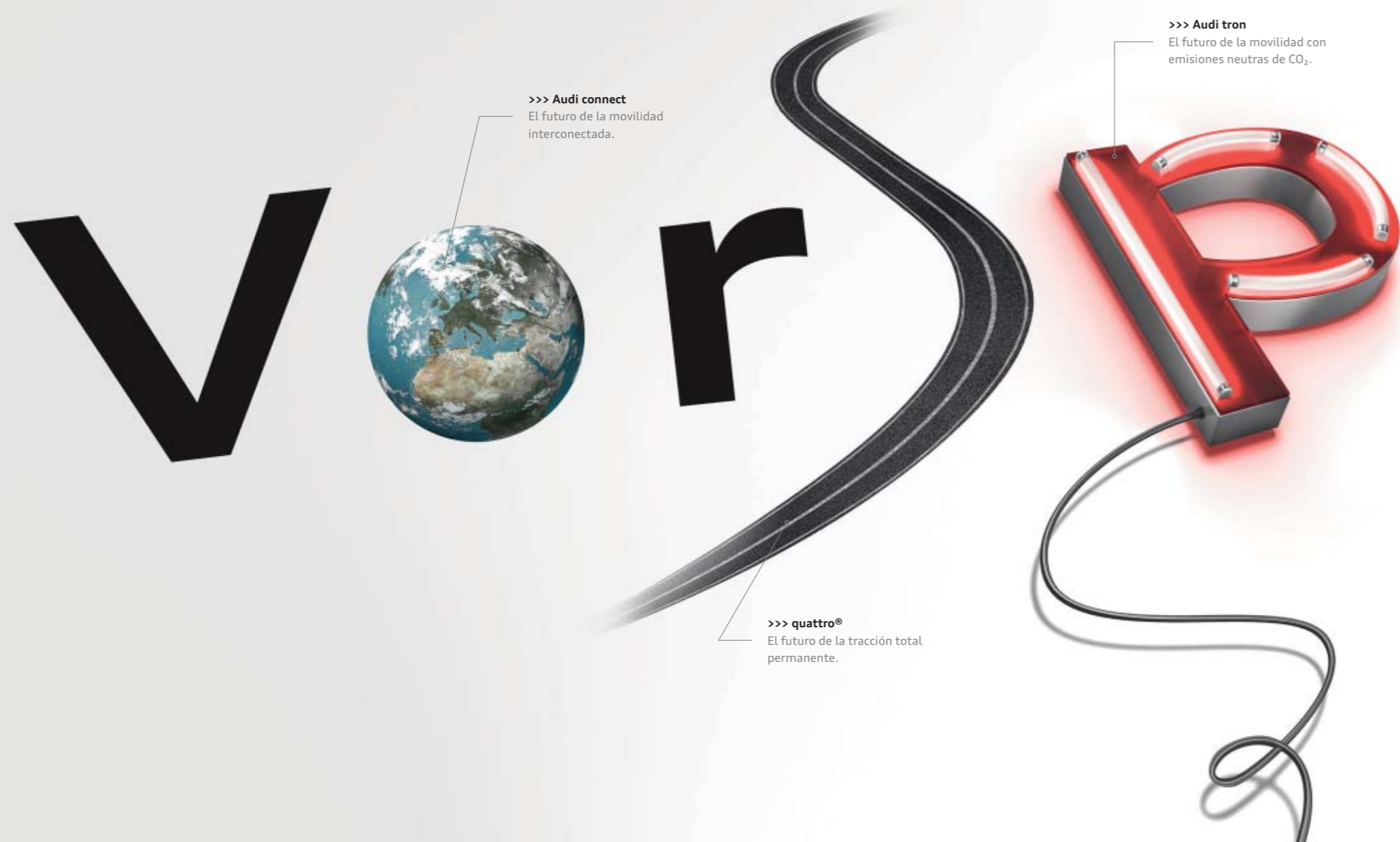

>>> **Audi connect**  
El futuro de la movilidad  
interconectada.

>>> **Audi tron**  
El futuro de la movilidad con  
emisiones neutras de CO<sub>2</sub>.

>>> **quattro®**  
El futuro de la tracción total  
permanente.



>>> **Audi ultra**  
El futuro de las tecnologías eficientes.

>>> **Diseño**  
Nuevas formas para el futuro.

## ... durch Technik.

El mundo cambia continuamente y el desarrollo tecnológico evoluciona a un ritmo vertiginoso. Esto le permite a usted disfrutar cada día de más posibilidades, especialmente en cuanto a su movilidad. Vorsprung durch Technik: estando a la vanguardia de la técnica nosotros participamos en este proceso de manera decisiva. Para proporcionarle a usted la tecnología que mejora su vida. Para estar a la altura de las exigencias de la movilidad no solo de hoy en día, sino también del futuro. Y para seguir superándolas continuamente.



Audi ultra

# Combinación óptima.

## El futuro de las tecnologías eficientes.

En Audi ultra se reúnen todas las tecnologías eficientes creadas por Audi con el objetivo común de seguir reduciendo tanto las emisiones de CO<sub>2</sub> como el consumo de combustible. Para conseguirlo, se han aplicado mejoras en distintos ámbitos, entre los que destacan los avances en construcción ligera y en la tecnología de tracción convencional.

De este modo, todos los motores disponibles para el Audi A6 generan mayor potencia por cilindrada, lo que los hace más eficientes que los propulsores equivalentes de la gama anterior. En consecuencia, el consumo de combustible y las emisiones de CO<sub>2</sub> se reducen. Pero esta no es la única medida utilizada para mejorar la eficiencia. Por ejemplo, mediante el sistema de recuperación, parte de la energía cinética del automóvil creada al frenar o al propulsarse se convierte, mediante un aumento de la tensión del alternador, en energía eléctrica utilizable que se almacena temporalmente en la batería del circuito del vehículo. En las siguientes fases de aceleración o de marcha a velocidad constante, gracias a esta energía el alternador se verá menos solicitado, de modo que en cada ciclo de marcha puede ahorrarse hasta un 3% de combustible y reducirse las emisiones de CO<sub>2</sub>. Audi incorpora ya esta tecnología en muchos modelos. Lo que equivale a decir que el Audi A6 no necesita carburante cuando se detiene y el conductor levanta el pie del embrague, por ejemplo, en los semáforos o en atascos. Después, el sistema start-stop arranca el motor únicamente cuando el conductor suelta el pedal del freno o pisa el embrague (cambios de marcha manuales).

Otra de estas punteras innovaciones es la tecnología cylinder on demand (CoD), disponible en el motor TFSI 4.0 V8 del Audi A6. Cuando no se necesita toda la potencia del motor, Audi cylinder on demand desconecta automáticamente cuatro de los ocho cilindros, sin notar la conmutación y sin perjudicar la dinámica de marcha. Con ello, el automóvil sigue funcionando en modo parcial y se siguen reduciendo tanto el consumo de combustible como las emisiones.

El resultado de todas las características de Audi ultra es un proceso en desarrollo continuo cuyo objetivo es conseguir cada vez menor peso y, ante todo, mayor eficiencia y sostenibilidad.

### >>> Aerodinámica

Menor resistencia al aire, mayor eficiencia. Gracias a una configuración aerodinámica consecuente de las líneas del automóvil, de los bajos y de los laterales del alerón, se consigue crear así la mejor forma posible para una aerodinámica más eficiente. A ello contribuyen también unos neumáticos de baja resistencia a la rodadura. Y han superado la más dura prueba: someterse al túnel aerodinámico de Audi con velocidades que alcanzan los 300 km/h.

### >>> Construcción ligera

Menor peso. Mayor ahorro, mayor potencia y mayor resistencia. Así es la construcción ligera de Audi. Comenzó aplicándose en las carrocerías, pero hoy se aplica prácticamente en todas las áreas, y combina materiales innovadores como aluminio, carbono y magnesio, inteligentes principios de construcción y procesos de producción eficientes en recursos, para lograr así un concepto integral de construcción ligera.

### >>> Recuperación

Frenar para conducir todavía más eficientemente. Ello es posible con la recuperación de la energía de frenado. Parte de la energía cinética que se genera al frenar y al acelerar se almacena provisionalmente en la batería del automóvil y se emplea luego en las fases de aceleración, permitiendo ahorrar así, según la situación de marcha, hasta un 3% de combustible.

### >>> Cajas de cambio

Valores de eficiencia mejorados gracias a una transmisión mejorada. Una oferta de par de giro ampliada que permite, sobre todo en marchas largas, una relación de transmisión más extendida. La impresionante potencia de empuje con un número de revoluciones reducido consigue reducir el consumo sin influir en las prestaciones de conducción ni, por supuesto, en la deportividad.

### >>> Motores

Una propulsión potente y eficiente. Un logro que se consigue gracias a Audi ultra y la aplicación de las tecnologías de eficiencia en el sector del motor. Como, por ejemplo, el Audi cylinder on demand o el Audi valvelift system, que reducen el consumo de energía del motor, o la tecnología clean diesel, que permite reducir las emisiones.



## Movilidad & Navegación

**POI** **Búsqueda de puntos de interés (POI) con control por voz**  
en la base de datos de Google™<sup>1</sup>

**Información sobre el tráfico online**  
Complementa la guía de ruta dinámica mediante informaciones sobre el tráfico en tiempo real

**myAudi – destinos especiales<sup>2</sup>**  
Importar listas Point-of-Interest (POI) individualizadas al automóvil mediante el portal myAudi

**Información de vuelos**  
confortable consulta desde el automóvil de horarios y de puertas de embarque, incl. función de búsqueda directa para números de vuelo

**Información de trenes**  
consulta de horarios y de andenes durante la conducción

**Información sobre el país<sup>2</sup>**  
indicación de disposiciones legales específicas como, por ejemplo, velocidades máximas al pasar la frontera

**Picturebook Navigation**  
los datos GPS de sus imágenes le llevan al destino

**Precios de carburante**  
las gasolineras más baratas en su lugar de destino o en las cercanías

**P** **Información de estacionamiento**  
le ayuda en la búsqueda de plazas de estacionamiento. También, de estar disponible, indicación de precios e información relativa al número de plazas disponibles

**Navegación mediante servicio de mapas de Google Earth™<sup>1</sup> y Google Street View™<sup>1</sup>**  
Con imágenes aéreas y de satélite de alta definición (zoom 30 m), fotografías, avisos comerciales, etc.

<sup>1</sup> Google y el logotipo de Google son marcas registradas de Google Inc. <sup>2</sup> Forma parte de MMI Navigation plus con MMI touch opcional. <sup>3</sup> Condición: el teléfono móvil dispone del perfil Bluetooth MAP (Message Access Profile). Información acerca de teléfonos móviles compatibles en su Concesionario Audi o en [www.audi.com/bluetooth](http://www.audi.com/bluetooth). <sup>4</sup> Requiere MMI Navigation plus con MMI touch opcional incl. sistema de control por voz e interfaz Bluetooth, así como volante de cuero multifunción. <sup>5</sup> Su Concesionario Audi le indicará la fecha de disponibilidad. La disponibilidad varía de país en país. Para la utilización requiere por lo general una cuenta con un proveedor de Media Streaming con posibles costes adicionales. Disponibilidad, representación en pantallas y costes de los servicios varían según el país, modelo, aparato terminal y tarifa. Informaciones jurídicas más detalladas y avisos relativos a la utilización se hallan a partir de la página 94 y en [www.audi.com/connect](http://www.audi.com/connect).

**Actualización de mapas online<sup>2</sup>**  
La versión de mapa suministrada puede ser actualizada hasta 5 veces durante 3 años de forma gratuita. En combinación con Audi connect la actualización se puede realizar de forma online en el automóvil

**Introducción de destino con myAudi o Google Maps™<sup>1</sup>**  
Puede planificar sus destinos de navegación cómodamente con el ordenador desde su propia casa. myAudi o Google Maps™<sup>1</sup> le permiten enviar destinos de navegación individuales al automóvil. Al comenzar el viaje se pueden incorporar como destino.

## Comunicación

**Punto de acceso Wi-Fi**  
Conecta a Internet sus terminales móviles

**e-mails<sup>2</sup>**  
importarlos a su MMI con confortable función de reproducción por voz

**Mensajes (SMS)<sup>3</sup>**  
indicación de mensajes cortos o confortable función de reproducción por voz con respuesta inmediata mediante función de dictado

**Acceso a Facebook**  
integra su red social personal en el puesto del conductor. Con reproducción por voz y otras confortables funciones de texto

**Acceso a Twitter**  
integra el servicio de noticias Twitter en el puesto del conductor. Con reproducción por voz y otras confortables funciones de texto

**Acceso a control por voz mediante smartphone<sup>4</sup>**  
como, por ejemplo, Siri (desde iPhone). Mediante presión continua en la tecla de control por voz en el volante de cuero multifunción puede acceder directamente al control por voz del Smartphone conectado a Bluetooth también durante el trayecto. El control se realiza de forma segura y confortable con los micrófonos y altavoces de su Audi

# Audi connect.

## Audi connect

## El futuro de la movilidad.

El mundo le ofrece infinitas posibilidades. Para tener el máximo de ellas a su disposición, cuenta con Audi connect. Basta con presionar un botón y gracias a myAudi y a los servicios ofrecidos por Audi connect, será personalizado y totalmente ajustado a sus preferencias. Para conectarse desde cualquier lugar del mundo. Intuitivo. Simple. Cómodo.

### myAudi – su “centro de control” personal

Una vez realizado el registro inicial, desde [www.audi.com/myaudi](http://www.audi.com/myaudi), podrá organizar, gestionar y configurar cómodamente desde casa y a su gusto los servicios basados en Audi connect

## Infotainment

**Información meteorológica**  
Infografías y mapas del tiempo del lugar de destino.

**Audi music stream**  
Acceso a emisoras de radio de todo el mundo mediante una aplicación de smartphone y un punto de acceso Wi-Fi

**Noticias online (personalizadas)**  
Textos e imágenes sobre lo que está sucediendo en el mundo

**City Events**  
Información sobre eventos actualizada, por ejemplo, en lugares cercanos o en el destino

**Informaciones de viaje**  
Información preparada por profesionales sobre lugares de interés, con lectura en voz alta y función adopción directa en el destino de navegación



Tener la carretera bajo control. Porque la tracción se distribuye constantemente a las cuatro ruedas. El eje trasero es dirigido de modo variable mediante el embrague de discos de ajuste hidráulico. Siempre ajustándose a la situación, siempre de modo selectivo. Con quattro, la estabilidad de marcha, la dinámica y la agilidad se renuevan cada día y se contrarrestan los sub y los sobrevirajes. Para aumentar la tracción y mejorar la propulsión. Dominar todos los trayectos. Y tener ante la vista el próximo destino. En las curvas. En las rectas. Sobre cualquier superficie. Consiguiendo una fascinación que se queda fijada. A la carretera. Y en la memoria.



quattro®  
**Máxima  
adherencia.**

*con quattro®.*



# Potencia máxima. Máximo rendimiento.

Cada movimiento tiene su origen. Algo que lo hizo rodar, una idea. Los motores de su Audi A6 también tuvieron su impulso: lograr el máximo rendimiento y menor consumo. Esta supuesta contradicción, la hemos fusionado en dos revolucionarias tecnologías de propulsión: TDI y TFSI. Empiece a familiarizarse con ambos sistemas. Y decídase por el que más le convenga.



## TDI®

Los motores TDI de Audi tienen un rendimiento realmente extraordinario gracias a la perfecta combinación de inyección directa y turbocompresión, que permite un elevado par de giro a lo largo de toda la gama de revoluciones y una evolución constante de la potencia. Todo ello con reducidas emisiones y, por supuesto, mínimo consumo. Pero también con una fascinante dinámica que le ayudará a sacar el máximo rendimiento de cada trayecto.



## TFSI®

Los motores TFSI de Audi ofrecen una compresión especialmente elevada. El resultado: una eficiencia extraordinaria y un rendimiento óptimo. Al reemplazar cilindrada mediante compresión, se hace posible reducir de forma notable el tamaño y el peso del propulsor, permitiendo una dinámica constante impresionante. Así obtendrá un desarrollo de la potencia que le va a convencer nada más arrancar.

## Audi cylinder on demand

También las culatas pueden ser inteligentes. Audi cylinder on demand lo demuestra. En regímenes de carga parcial cuatro de ocho cilindros del motor TFSI se desconectan automáticamente. Esto ayuda a ahorrar combustible y a reducir las emisiones. Sin interrupción perceptible en los cambios de marcha y sin pérdida en cuanto a dinámica de conducción.





**>>> ESP con bloqueo transversal electrónico**

El sistema de estabilización ESP con bloqueo transversal electrónico interviene frenando brevemente cuando la rueda delantera que se encuentra en el interior de la curva pierde carga. Mediante estos impulsos de frenado el par excesivo se traslada hasta la rueda exterior aplicando más fuerza a la carretera y mejorando así la tracción.

**>>> Audi drive select**

Con Audi drive select puede adaptar las características de conducción del modelo Audi A6 a sus preferencias. Basta pulsar un botón y logrará más deportividad, mayor confort o equilibrio, con un reducido consumo, ajustándose a sus deseos de forma totalmente individualizada. Usted decide.

**>>> tiptronic**

El cambio automático de 8 relaciones con programa de cambio dinámico (DSP) permite cambiar de relación de forma más rápida sin una interrupción de la transmisión perceptible.

**>>> S tronic®**

El cambio de doble embrague deportivo le permite cambiar de relación de manera rápida y eficiente, sin interrupción perceptible de la potencia propulsora.

**>>> Suspensión neumática adaptativa**

La suspensión neumática de regulación electrónica actúa en cada una de las 4 ruedas e incluso con cargas elevadas el comportamiento en carretera apenas se ve afectado. También disponible como variante deportiva para el modelo S con suspensión todavía más rígida.

**>>> Dirección dinámica**

La dirección dinámica aumenta la dinámica de marcha y el confort mediante una regulación de la demultiplicación en función de la velocidad.

**>>> quattro®**

La tracción total permanente distribuye la fuerza propulsora de forma individual a cada rueda, en función de la situación de marcha, para una mayor tracción y dinámica.

**>>> quattro® con diferencial deportivo**

La tracción total permanente quattro con diferencial deportivo de regulación electrónica confiere una elevada agilidad y una dinámica de conducción completamente fascinante.

**>>> Frenos cerámicos**

Los frenos cerámicos en el eje delantero y posterior permiten un impresionante rendimiento de frenada en cualquier situación de conducción.

Dinámica

# Dinámica

## altamente adictiva.

Sentarse. Ponerse el cinturón. Arrancar. No importa el destino que haya elegido, porque siempre será impulsado por una dinámica fascinante. Usted ya sabe que su Audi A6 pone un gran número de posibilidades a su alcance. Elija la dirección. La marcha. La velocidad. Y disfrute de la libertad de disponer de suficientes reservas como para convertir cada trayecto en un trayecto inmejorable.



**>>> Audi pre sense basic**

En caso de accidente el sistema activa las respectivas medidas para una protección preventiva de los ocupantes.

**>>> Sistema de aviso de límite de velocidad por reconocimiento de señales**

Reconoce límites de velocidad y le informa mediante el sistema de información al conductor y el visualizador Head-up display

**>>> Audi active lane assist**

Le ayuda a mantener el vehículo dentro de las líneas de delimitación detectadas mediante suaves intervenciones en el volante.

**>>> Control de cruceo adaptativo con Audi pre sense front incluido**

Observa los vehículos que circulan por delante y mantiene constante la distancia de forma automática.

**>>> Audi side assist incl. Audi pre sense rear**

Le presta asistencia al cambiar de carril y activa medidas de protección preventivas en caso de detectar una posible colisión en la zaga.

**>>> Faros Audi Matrix LED**

Iluminan la carretera en dependencia de la situación mediante LEDs ordenados de forma innovadora para todavía más seguridad.

**>>> Asistente de visión nocturna**

Aumenta el confort visual con una cámara térmica integrada con marcado de peatones reconocidos y animales salvajes grandes.

**>>> Head-up display**

Proyecta informaciones esenciales en el parabrisas a la altura de los ojos para que usted no tenga que desviar la mirada de la carretera.

**>>> Audi parking system plus con cámara trasera**

Proporciona una mayor visión general al estacionar y realizar maniobras mediante una representación visual de la zona trasera del automóvil.

**>>> Audi Park Assist**

Le ayuda a estacionar asumiendo de forma temporal el control de la dirección.

**Sistemas de asistencia**

# Usted dirige: nosotros le acompañamos.

**Con los sistemas de asistencia de su nuevo Audi A6.**

Cada trayecto es diferente. Pero hay una constante en todos ellos, y es esa sensación que siente siempre con un Audi: la de estar protegido. Porque todos los sistemas de asistencia al conductor de su Audi A6 le ayudan durante la conducción y le aportan todavía más confort. Ahora puede conocer los sistemas de asistencia al conductor más importantes.



**>>> Audi connect**

Aproveche todos los servicios de asistencia de Audi connect de forma rápida y cómoda con el MMI navegación plus. Gracias al manejo intuitivo del MMI, acceder a muchas funciones desde Internet es de una facilidad asombrosa.

**>>> Navegación**

El MMI navegación plus le permite navegar y conocerlo todo sobre su destino de viaje de una forma todavía más confortable gracias a la visualización de mapas en 3D y a una representación tridimensional de lugares de interés turístico y edificios de interés.

**>>> Car**

Controle y modifique en el MMI los sistemas de asistencia al conductor, ajustes del automóvil, así como las funciones de climatización y servicio, de forma cómoda y con pocas maniobras.

**>>> Medios**

Para visualizar rápidamente las carátulas de su colección de música en cualquiera de los medios disponibles, como introducción de tarjetas SD, Audi music interface, CD o DVD.

**>>> MMI® touch**

Con el MMI touch el manejo de los componentes individuales del Multi Media Interface es todavía más fácil. El panel táctil integrado se puede manejar con un dedo.

**Simplejidad****El MMI®: inteligente, personal, intuitivo.**

Manejable. Simple. Lógico. El Multi Media Interface (MMI) ha redefinido el mundo del Infotainment móvil. Realizar llamadas, navegar o utilizar Internet con Audi connect, en caso de pedirlo, son tareas que hoy se realizan de una forma intuitiva, gracias a un diseño de elevada funcionalidad y confort, gracias, sobre todo, al control por voz. Con el MMI de su Audi A6, tendrá el acceso más fácil a todas estas funciones.



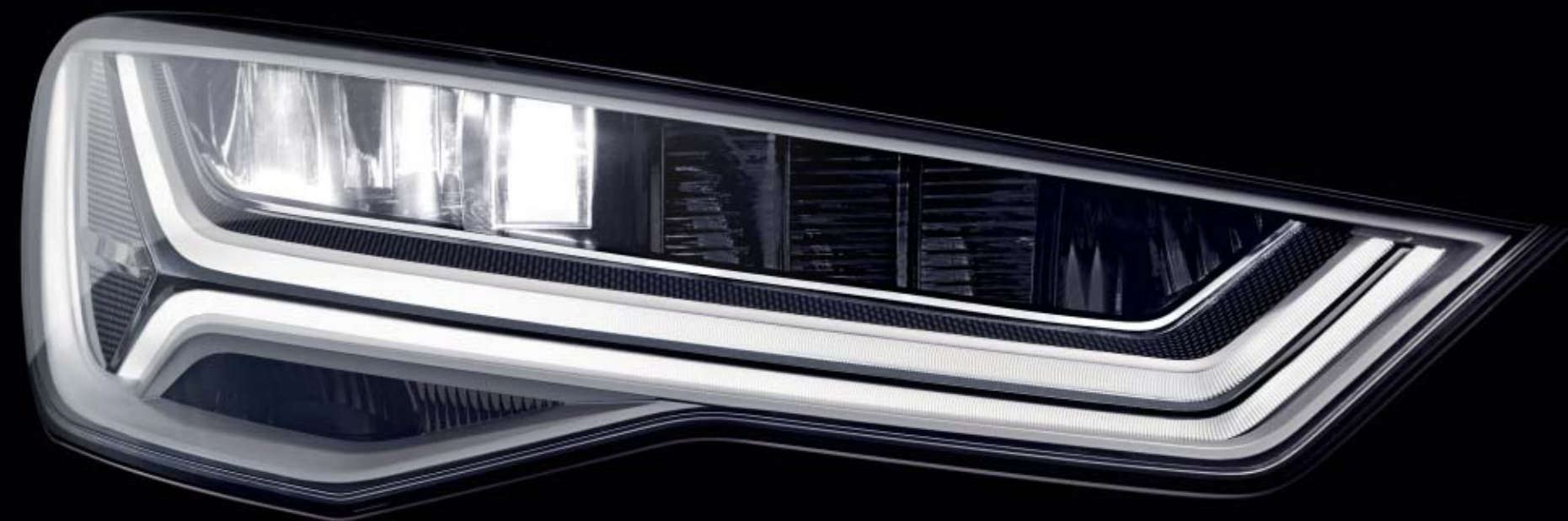

Faros Audi Matrix LED

***Firme mirada.***

La oscuridad es algo relativo. Con los Faros Audi Matrix LED, opcionales, la noche se convierte en día. La nueva tecnología de faros dispone de un color lumínico parecido al de la luz diurna. El haz de luz predictiva se orienta en las curvas incluso antes de que el conductor gire el volante. Los vehículos que se aproximan son detectados y la distribución lumínica de su nuevo Audi A6 es distribuida en dependencia de la situación. Esto es posible gracias a numerosos sensores y a una cámara. Y gracias, también, a LEDs que se atenúan y que están ordenados de forma innovadora. Un auténtico elemento estético.



Los faros Audi Matrix LED no sólo entusiasman de noche. La nueva tecnología lumínica también constituye de día un acento llamativo. De forma puntual o como franja de luz dinámica. LEDs subdivididos en numerosos segmentos individuales. Adaptados perfectamente a la respectiva situación. Abriendo nuevos horizontes. Y una y otra vez impresionantes.

Los valores de consumo de combustible y emisiones de CO<sub>2</sub> así como las clases de eficiencia se encuentran a partir de la pág. 104.

***Aspecto  
imponente.***





**Tan únicas como usted.**  
Así son las posibilidades de equipamiento.

Deportividad, confort, diseño, funcionalidad – no importa lo que le exija a su Audi, usted dispone de un gran número de posibilidades de equipamiento. Las variantes de equipamientos de Audi son numerosas y de alta calidad y se adaptan perfectamente a sus deseos.



## El carácter tiene muchas formas. Aquí le proponemos dos.

¿Qué convierte un Audi en su Audi? Un equipamiento completamente orientado hacia sus necesidades. Para ello usted dispone de un elevado número de posibilidades para darle a su automóvil exactamente esa nota que usted desea. ¿Todavía más deportividad? ¿Más elegancia? Déjese inspirar.

### Audi A6 en Negro Mito metalizado

Faros Audi Matrix LED

Llantas de aleación Audi Sport con diseño de 10 radios en óptica de titanio mate\*

Cristales tintados (Privacy)

Asientos de confort delanteros en cuero Valcona Beige Atlas perforado con función memoria y ventilación de asientos

Inserciones decorativas en madera de nogal Beaufort



### Audi S6 en Rojo Misano efecto perla

Paquete estilo negro Audi exclusive

Llantas de aleación con diseño estrella de 5 radios en paralelo (diseño S)

Salidas de escape deportivas con embellecedores en negro alto brillo

Retrovisores exteriores en el color de la carrocería

Asientos deportivos S delanteros en cuero Valcona plata luna con costura en contraste y estampado S en los respaldos

Inserciones decorativas en Carbono Atlas





**Audi A6 allroad quattro  
en Gris tornado metalizado**

Pintura integral incluye óptica de aluminio exterior

Llantas de aleación Audi Sport con diseño de 5 radios dobles en óptica de titanio mate

Audi design selection Gris pedernal

Volante deportivo de cuero multifunción con diseño de 3 radios con levas de cambio e inscripción allroad

Inserciones decorativas en madera específica Audi design selection



**Audi A6 Avant  
en plata Floret metalizado**

Luces posteriores LED con intermitentes dinámicos

Llantas de aleación Audi Sport con diseño de 10 radios en "Y"

Cristales tintados (acristalamiento Privacy)

Asientos deportivos delanteros en cuero Valcona Marrón nougat

Volante deportivo de cuero multifunción con diseño de 3 radios con levas de cambio

Inserciones decorativas en aluminio Delta





## Ver y sentir deportividad. Incluso con el automóvil estático.

S es sinónimo de deportividad. Y su Audi S6 lo demuestra de forma impresionante con un amplio equipamiento específico para modelos S. Una imagen dinámica. Un deportivo confortable. Y un rendimiento extraordinario. Además, dispone de innumerables posibilidades para potenciar todavía más el factor S, gracias a un equipamiento opcional que causará una fascinación realmente perceptible.



### Equipamientos de serie específicos S6

**Llantas de aleación con diseño de 5 radios en paralelo (diseño S)**  
tamaño 8,5 J x 19 con neumáticos 255/40 R 19\*

**Pinzas de freno pintadas en negro**  
con inscripción S6 delante

**Parrilla Singleframe Audi**  
parrilla del radiador en gris platino con barras cromadas horizontales dobles e inscripción S6

**Parachoques delanteros**  
con atractivo diseño deportivo y entradas de aire en estructura de panal y barras cromadas horizontales dobles

**Retrovisores exteriores con revestimiento**  
en óptica de aluminio

**Listones de los umbrales**

**Difusor trasero**  
en gris platino, encastado con perfil doble en óptica de aluminio

**Salidas de escape**  
2 tubos con embellecedores cromados a izquierda y derecha, respectivamente

**Alerón en la zaga (S6)**  
integrado en el portón del maletero

**Alerón de techo (S6 Avant)**

**Denominación de modelo/inscripción**  
- Inscripción S6 en la parrilla Singleframe Audi, en el portón del maletero y en la llave del automóvil  
- Inscripción V8 T en los guardabarros delanteros  
A petición también sin denominación de modelo/inscripción en la zaga

**Molduras de entrada con inserción de aluminio**  
e inscripción S6

**Pedales y reposapiés de acero**

**Cuadro de instrumentos**  
con cifras en gris, agujas blancas e inscripción S6 en el cuentarrevoluciones; resalte dinámico e indicador de presión de carga integrado.

**Sistema de información al conductor con pantalla de color**

**Volante deportivo de cuero multifunción con diseño de 3 radios y levas de cambio en óptica de aluminio**  
con inscripción S6 y costura específicas S

**Pomo de la palanca de selección en estética de aluminio**  
con emblema S6

**Tecla Engine-Start-Stop**  
con anillo rojo

**Asientos deportivos S delanteros**

**Tapizados de asientos en Alcantara/cuero negro o plata lunar**  
con inscripción S6 en los respaldos de los asientos delanteros

**Asientos delanteros de ajuste eléctrico**  
incl. función memoria para el asiento del conductor

**Apoyo lumbar de 4 posiciones para los asientos delanteros**

**Reposabrazos central delantero**

**Inserciones decorativas**  
carbono

**Alfombrillas Velours delanteras y traseras**

**Climatizador automático confort 4 zonas**

**Faros LED**

**Luces posteriores LED con intermitentes dinámicos**

**MMI® Radio plus**

**Audi music interface**

**Interfaz Bluetooth**

**Audi sound system**

**Conjunto portaobjetos**

**Dispositivo de carga**

**Alarma antirrobo**

**Tracción total permanente quattro®**

**Adaptive air suspension sport**  
con ajuste específico S6

**Audi cylinder on demand**

**Active Noise Cancellation**  
el sistema Active Noise Cancellation combate los ruidos no deseados mediante frecuencias que los solapan de manera selectiva

### Equipamientos opcionales específicos S6

**Pintura en el color especial Azul Sepang efecto perla**

**Llantas de aleación con diseño estrella de 5 radios en paralelo (diseño S)**  
tamaño 8,5 J x 20 con neumáticos 255/35 R 20\*

**Tapicería de los asientos**  
en asientos deportivos S en cuero Valcona negro o bien plata luna, siempre con costura en contraste e inscripción S6 en los respaldos de los asientos delanteros; en asientos de confort en cuero Valcona negro o bien gris pedernal sin inscripción S6 en los respaldos

**Audi design selection Rojo arras**  
con inserciones decorativas en Carbono rojo

**quattro® con diferencial deportivo**  
con ajuste específico S6

**Dirección dinámica**  
con ajuste específico S6



## La movilidad sostenible tiene un distintivo en Audi. Los modelos Audi A6 ultra: los TDI® y los TFSI® más eficientes de la gama.

Audi ultra – sinónimo de tecnología y medidas que reducen el consumo y las emisiones, manteniendo al mismo tiempo el elevado placer de conducir. De serie en cada modelo de Audi. La meta a largo plazo es una movilidad neutra en CO<sub>2</sub>. Para ello, seguimos desarrollando nuestros modelos de forma consecuente. Por ejemplo, empleando tecnologías de propulsión cada vez más eficientes. Como los motores Diesel de poco consumo. A los más eficientes les concedemos un distintivo. El emblema ultra en la zaga del modelo. El mensaje: movilidad sostenible a máximo nivel. Con emisiones de CO<sub>2</sub> con un promedio desde 110 g/km en los modelos Audi A6 2.0 TDI ultra y desde 133 g/km en el modelo 1.8 TFSI ultra. Y sin tener que prescindir de la típica dinámica de Audi. Experimente los modelos Audi A6 ultra – automóviles que redefinen la conducción eficiente.

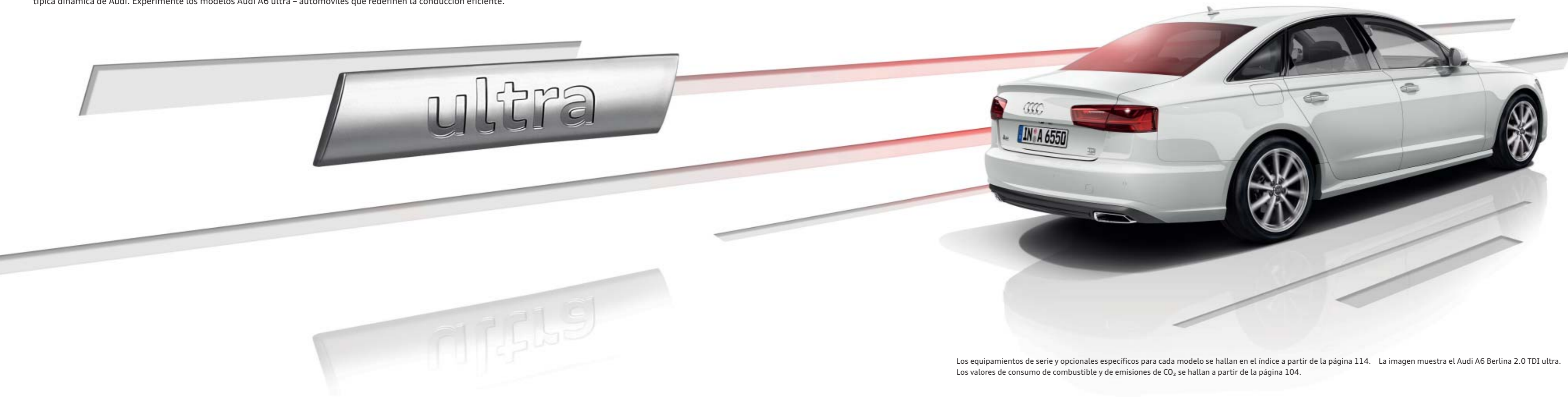

El motor TDI ultra de 2,0 l con 150 CV (110 kW) tiene las siguientes emisiones CO<sub>2</sub> en el ciclo de conducción combinado:

A6: desde 110 g/km (S tronic) a 114 g/km (cambio manual)  
A6 Avant: desde 115 g/km (S tronic) a 118 g/km (cambio manual)

El motor TDI ultra de 2,0 l con 190 CV (140 kW) tiene las siguientes emisiones CO<sub>2</sub> en el ciclo de conducción combinado:

A6: desde 109 g/km (S tronic) a 114 g/km (cambio manual)  
A6 Avant: desde 114 g/km (S tronic) a 118 g/km (cambio manual)

El motor TFSI ultra de 1,8 l con 190 CV (140 kW) tiene las siguientes emisiones CO<sub>2</sub> en el ciclo de conducción combinado:

A6: desde 133 g/km  
A6 Avant: desde 137 g/km

Los modelos A6 2.0 TDI ultra y el A6 1.8 TFSI ultra están disponibles con todos los equipamientos sin restricción alguna. Pero pueden variar las emisiones en función del tamaño de la llanta.

Los equipamientos de serie y opcionales específicos para cada modelo se hallan en el índice a partir de la página 114. La imagen muestra el Audi A6 Berlina 2.0 TDI ultra. Los valores de consumo de combustible y de emisiones de CO<sub>2</sub> se hallan a partir de la página 104.



## La tracción perfecta para cada tipo de personalidad.

No importa el motor Audi que usted elija: todos nuestros propulsores disponen de una elevada compresión, una combustión altamente eficiente y una extraordinaria eficiencia. Dicho de otro modo: un rendimiento potenciado unido a un consumo reducido y menos emisiones.



3.0 TDI

**TDI®**

Los motores TDI de Audi: un elevado par de giro a lo largo de toda la gama de revoluciones – unido a un desarrollo constante de la potencia. Con emisiones reducidas y, por supuesto, de poco consumo. Como el 3.0 TDI quattro: 320 CV (235 kW). En el Audi A6 con una velocidad máxima de 250 km/h y una aceleración en 5,0 segundos de 0 a 100 km/h. Todos los motores TDI cumplen con la norma de gases de escape EU6.

- A6 2.0 TDI ultra 150 CV (110 kW)
- A6 2.0 TDI ultra 190 CV (140 kW)
- A6 3.0 TDI clean diesel 218 CV (160 kW)
- A6 3.0 TDI clean diesel quattro 218 CV (160 kW)
- A6 3.0 TDI clean diesel quattro 272 CV (200 kW)
- A6 3.0 TDI clean diesel quattro 320 CV (235 kW)



4.0 TFSI con tecnología Audi cylinder on demand

**TFSI®**

Los motores TFSI de Audi: extraordinaria eficiencia, rendimiento potenciado – y dinámica constante. Por ejemplo, el 1.8 TFSI 190 CV (140 kW) en el Audi A6. O el 4.0 TFSI con 450 CV (331 kW) en el Audi S6 – de 0 a 100 km/h en 4,4 segundos. Todos los motores TFSI cumplen con la norma de gases de escape EU6.

- A6 1.8 TFSI ultra 190 CV (140 kW)
- A6 2.0 TFSI 252 CV (185 kW)
- A6 3.0 TFSI quattro 333 CV (245 kW)
- S6 4.0 TFSI quattro 450 CV (331 kW)



## Fieles al espíritu deportivo: los paquetes S line.

Con los paquetes S line puede subrayar el carácter deportivo de su Audi A6. Acentúe, por ejemplo, la dinámica línea lateral, confiera más personalidad al interior o defina el tren de rodaje de forma todavía más deportiva para una dinámica de conducción reforzada. Y convierta su Audi en un auténtico atleta.



Los valores de consumo de combustible y de emisiones de CO<sub>2</sub> se hallan a partir de la página 104.

### Paquete exterior S line

**Parachoques delante y detrás, parrillas laterales del radiador, molduras laterales y difusor** con diseño marcadamente deportivo

**Aplicación en difusor** en gris platino

**Alerón de techo S line (A6 Avant)**

**Molduras de entrada** con inscripción S line; en combinación con iluminación de ambiente molduras de acceso con luz y sin inscripción S line

**Emblema S line** en aletas laterales delanteras

**Pintura en todos los colores de equipamientos de serie/opcionales** y adicionalmente están disponibles los colores especiales gris Daytona efecto perla y rojo Misano efecto perla



### Paquete deportivo S line

**El Paquete deportivo S line incluye los siguientes equipamientos:**

**Llantas de aleación** de 18" para los motores de 4 cilindros y de 19" para los motores de 6 cilindros. Oferta de quattro GmbH

**Tren de rodaje deportivo S line** con ajuste más dinámico del tren de rodaje y rebajado en 30 mm con respecto al tren de rodaje dinámico

**Molduras de entrada** con inscripción S line; en combinación con iluminación de ambiente molduras de acceso con luz y sin inscripción S line

**Inscripción S line** en aletas laterales delanteras

**Interior, cuadro de mandos y techo** en negro, con costura en contraste en volante deportivo de cuero y de la palanca de cambio; en tela Sprint/cuero y Alcantara perforado/cuero adicionalmente con costura en contraste en tapizados de asiento, apoyabrazos en puertas y apoyabrazos central delante; consola central parte inferior en cuero

**Alfombrillas delanteras** en negro, en combinación con Alcantara/cuero o cuero Valcona plata luna con ribete en color contrastado

**Asientos deportivos delanteros** incluye ajuste lumbar eléctrico

**Tapicerías de asiento S line en tela Sprint/cuero negro** con estampado S line en los respaldos de los asientos delanteros

**Volante deportivo de cuero multifunción S line con diseño de 3 radios** en cuero negro (agarres del volante en cuero perforado) y con inscripción S line

**Pomo de la palanca de cambio** en cuero microperforado negro

**Inserciones decorativas S line** en aluminio mate cepillado

**Pedales y reposapiés en acero fino**

**Disponible de forma opcional:**

**Llantas hasta 21"**

**Suspensión neumática adaptativa**

**Asientos deportivos S delanteros**

**Tapicería de asientos S line en Alcantara microperforado/cuero negro o cuero Valcona negro o plata luna** con estampado S line en los respaldos de los asientos delanteros

**Volante deportivo de cuero multifunción S line** con diseño de 3 radios con levas de cambio calefactable a elección; en cuero negro (agarres del volante en cuero perforado) y con inscripción S line

**Inserciones decorativas S line** en lacado brillante negro, madera de fresno marrón natural, madera de nogal Beaufort o aluminio/madera Beaufort negro

**Pintura en todos los colores de equipamientos de serie/opcionales y adicionalmente en el color especial Gris Daytona efecto perla**



\* Los detalles relativos a las cualidades técnicas de los neumáticos se hallan en la página 113.



## Tan exclusivo como sus exigencias: Audi design selection.

Audi design selection le permite a usted una preselección estética entre materiales y colores especialmente exclusivos para el interior. Los nobles equipamientos de cuero en gris pedernal o rojo arras con atractiva costura en contraste proporcionan al interior un ambiente realmente exclusivo.



### Audi design selection Gris pedernal (A6)

Audi design selection Gris pedernal incluye los siguientes componentes de equipamiento:

- Asientos de confort delanteros, opcionalmente con ventilación de asientos
- Parte central de los asientos en cuero Valcona perforado Gris pedernal con costura en contraste gris latón
- Laterales de asientos, asiento central trasero, reposacabezas, aplicaciones en puertas y reposabrazos central delantero en cuero Valcona perforado Gris pedernal con costura en contraste en gris latón
- Reposabrazos de las puertas y parte inferior de la consola central en cuero Gris pedernal con costura en gris latón
- inserción en madera de fresno veteada Gris latón natural
- Parte superior salpicadero en Gris granito, parte inferior en Gris pedernal
- Volante en Gris granito
- Alfombrillas en Velours Gris pedernal con costura en gris latón



### Audi design selection Rojo arras (S6)

Audi design selection Rojo arras incluye los siguientes componentes de equipamiento:

- Parte central de los asientos en rombos, laterales de asientos, reposacabezas, aplicaciones en las puertas, reposabrazos en puertas y reposabrazos central delantero en cuero Valcona rojo arras con costura en Gris granito
- revestimientos de las puertas y parte inferior en Alcántara negro
- inserciones en Carbono color rojo
- alfombrillas en Velours negro
- salpicadero y volante en negro



Los valores de consumo de combustible y emisiones de CO<sub>2</sub> se hallan a partir de la página 104.



## Su personalidad. Su Audi. Audi exclusive line.

Cada Audi – fabricado especialmente para usted. Con Audi exclusive line le ofrecemos una posibilidad de personalizar su automóvil. Inserciones y materiales seleccionados forman conjuntamente una acertada combinación en el interior. Para que usted pueda subrayar su estilo de vida personal de forma elegante.



Audi exclusive line es una oferta de quattro GmbH.

### Audi exclusive line

#### Asientos de confort delanteros

incluyen función memoria; opcionalmente con ventilación de asientos delanteros

#### Tapicería de asientos

laterales de asientos y reposacabezas en cuero Valcona blanco alabastro con costura en contraste en Beige talco; parte central de los asientos en cuero perforado en Blanco alabastro con tira vertical en Beige talco; cubiertas de respaldos y piezas en asientos en Blanco alabastro

#### Interior en negro

techo en tela de color negro

#### Reposabrazos central delantero

en cuero Blanco alabastro con costura en contraste en Beige talco

#### Revestimientos de puertas

aplicaciones en puertas en cuero Blanco alabastro; reposabrazos en las puertas en cuero Blanco alabastro con costura en contraste en Beige talco

#### Inserciones

madera eucalipto natural

#### Alfombrillas

en negro con ribete y costura en contraste en Blanco alabastro

#### Molduras de acceso

con inscripción Audi exclusive line; en combinación con iluminación de ambiente molduras de acceso con luz





## Usted tiene un carácter exclusivo. ¿Por qué no puede tenerlo también su Audi?

La oferta de Audi exclusive incorpora el concepto de exclusividad en su denominación. Esta opción combina una selección de elementos decorativos y cuero de color con una pintura personalizada a elegir entre la amplia oferta de Audi exclusive. De este modo puede resaltar todavía más el carácter extraordinario de su automóvil. Su Concesionario Audi y el Audi exclusive Studio del Audi Forum Neckarsulm están a la espera de hacer sus deseos realidad.



### Audi A6 en pintura personalizada Audi exclusive Gris Suzuka metalizado con el paquete de estilo negro

Llantas de aleación Audi Sport con diseño de 5 radios dobles en óptica de titanio mate\*

Equipamiento de cuero (paquete 1) en cuero Valcona Audi exclusive en negro con costura en contraste y tira vertical en Rojo carmesí

Conjunto de cuero ampliado Audi exclusive en negro con costura en contraste en Rojo carmesí

Elementos de control en cuero Audi exclusive en negro con costura en contraste en Rojo carmesí

Cinturones de seguridad Audi exclusive en Rojo carmesí

Inserciones decorativas en aluminio/madera Beaufort negro



## Eficiencia hasta en la pintura. Su Audi lleva cuatro capas.

Elija la pintura que mejor refleje su personalidad. No importa el color por el que usted se decida, siempre podrá partir de la base que en el proceso de pintado apostamos por una calidad extraordinaria: aunque la capa final de pintura de un Audi mide menos que el diámetro de un cabello humano se compone de cuatro capas. Para una excelente imagen y para que su Audi esté bien protegido contra influencias medioambientales y desgastes. Durante toda su vida útil.





| Pinturas sólidas



Blanco Ibis

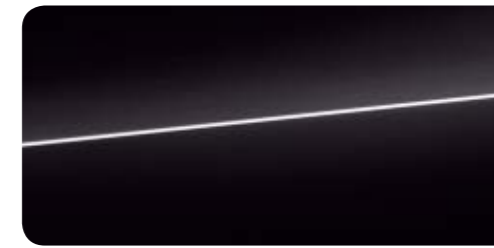

Negro brillante

| Pinturas metalizadas



Blanco Glaciar metalizado

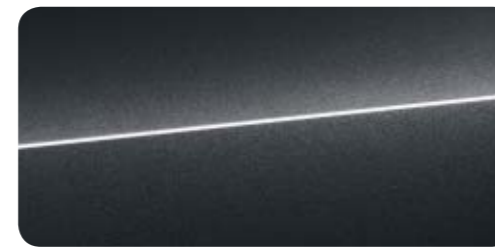

Gris Oolong metalizado

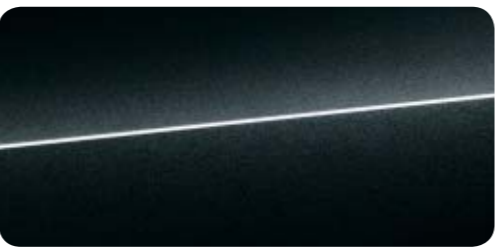

Negro Mitos metalizado

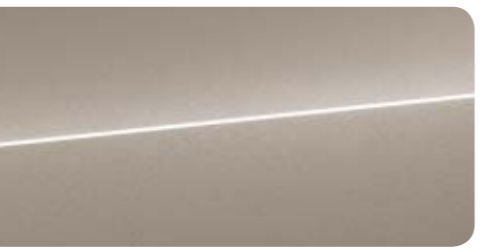

Beige Carat metalizado

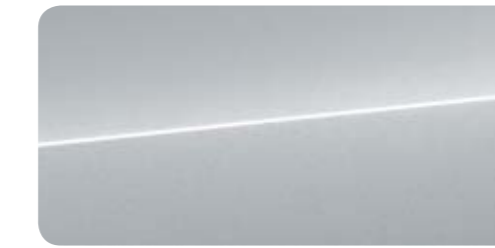

Plata Floret metalizado

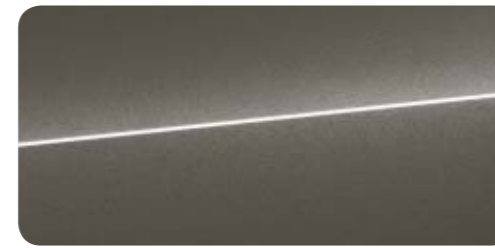

Gris Dakota metalizado

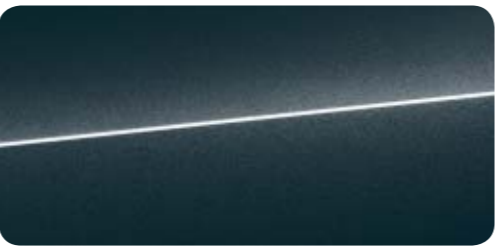

Azul Aviator metalizado

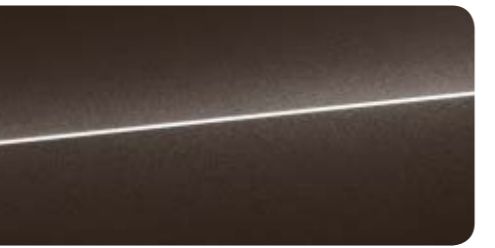

Marrón Java metalizado sólo para A6 allroad quattro

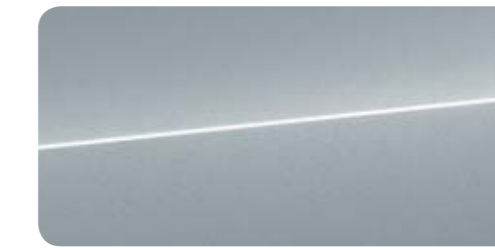

Gris Tornado metalizado

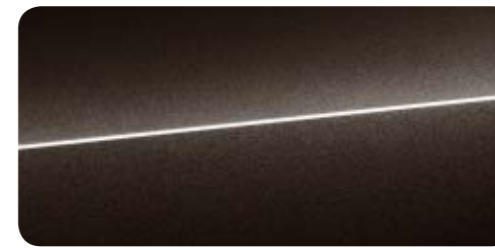

Negro Habana metalizado



Azul Lunar metalizado

| Pinturas efecto perla



Rojo Misano efecto perla para A6 y A6 Avant sólo disponible en combinación con el paquete exterior S line

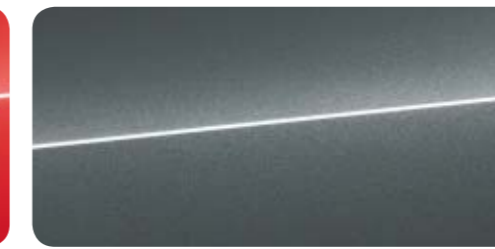

Gris Daytona efecto perla para A6 y A6 Avant sólo disponible en combinación con deportivo S line

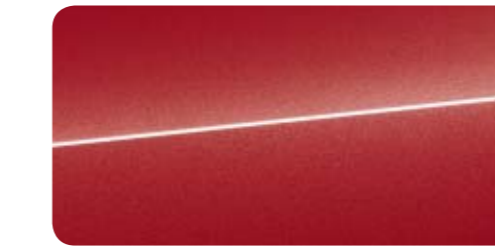

Rojo Granate efecto perla



Azul Sepang efecto perla sólo para A6 y A6 Avant

| Pinturas personalizadas



Pinturas personalizadas Audi exclusive Oferta de quattro GmbH

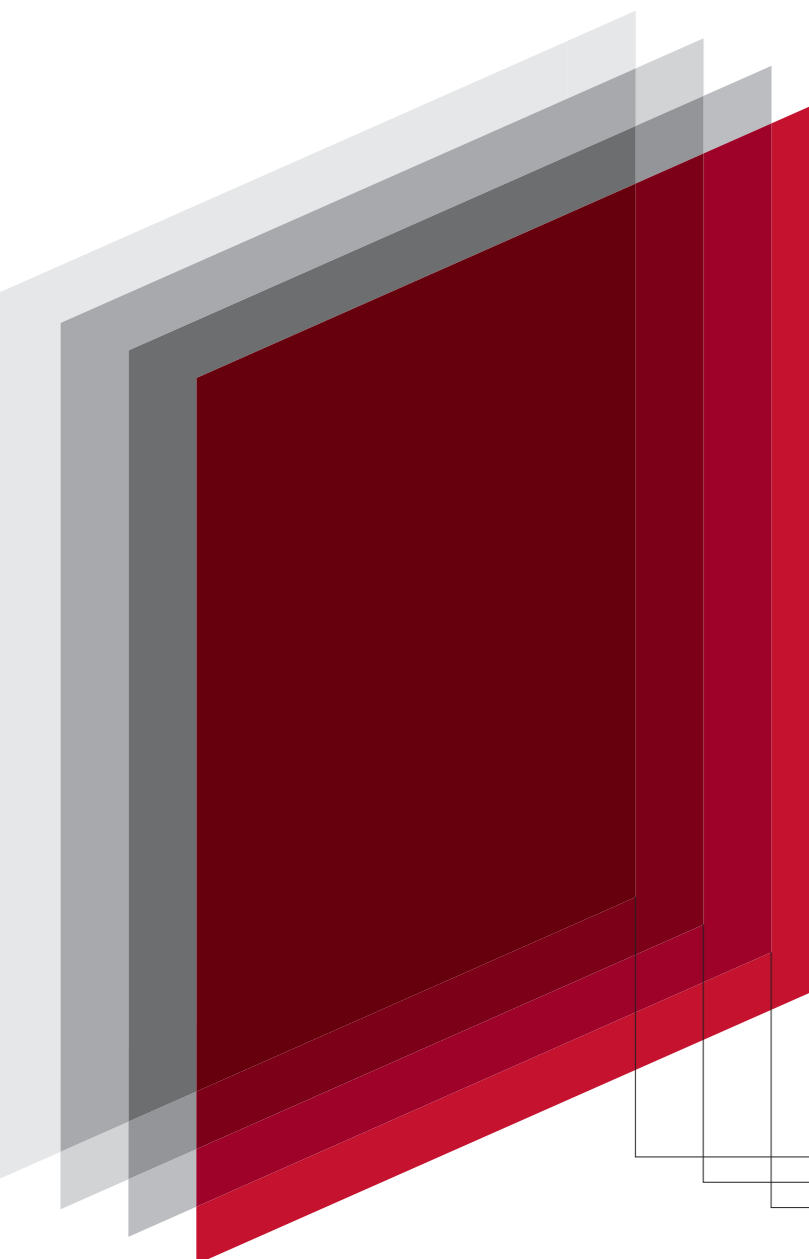

Para que pueda disfrutar plenamente del color preferido de su Audi, incluso después de muchos miles de kilómetros recorridos, durante el proceso de pintura el trabajo milimétrico no nos es suficiente. Precisión para nosotros es cuestión de micrómetros. La primera capa ofrece protección contra el deterioro. La capa de relleno elimina incluso las más pequeñas irregularidades y tiene un efecto elástico para que, por ejemplo, la pintura no quiebre en caso de impacto de piedras. La tercera capa es el color que se va a ver. La laca transparente protectora es la cuarta capa que protege de la radiación UV y que aporta a la pintura brillo y profundidad.

- Capa base
- Capa de relleno
- Pintura de color
- Barniz

Los equipamientos de serie y opcionales específicos para cada modelo se hallan en el índice a partir de la página 114.



**Calidad superior. Acabado brillante.**  
Llantas y neumáticos de Audi.

Para que le acompañe siempre una buena sensación en cada metro de su trayecto, las llantas tienen que someterse a pruebas especiales muy específicas. Las pruebas de resistencia, por ejemplo, permiten una máxima estabilidad. El rociado con una sal de ácido acético acelerada con cobre – en breve CASS – tiene por resultado la mayor protección anticorrosión posible. Con esta y muchas otras medidas hacemos que cada llanta de Audi ofrezca máxima calidad, incluso después de muchos kilómetros. No importa el diseño por el que usted se decida.





Llantas



Llantas de aleación con diseño de 6 brazos tamaño 8 J x 17 con neumáticos 225/55 R 17<sup>1</sup>



Llantas de aleación con diseño de 5 brazos tamaño 8 J x 18 con neumáticos 235/55 R 18<sup>1</sup>. Sólo para A6 allroad quattro



Llantas de aleación Audi Sport con diseño de 5 radios dobles<sup>2</sup> tamaño 8 J x 18 con neumáticos 245/45 R 18<sup>1</sup>



Llantas de aleación con diseño de 10 radios tamaño 8 J x 17 con neumáticos 225/55 R 17<sup>1</sup>, a elección con neumáticos para todas las temporadas



Llantas de aleación con diseño de 10 radios en "V" tamaño 8 J x 18 con neumáticos 245/45 R 18<sup>1</sup>



Llantas de aleación Audi Sport con diseño de 7 radios dobles<sup>2</sup> tamaño 8 J x 18 con neumáticos 245/45 R 18<sup>1</sup>



Llantas de aleación con diseño de 5 radios en "V" tamaño 8 J x 18 con neumáticos 245/45 R 18<sup>1</sup>



Llantas de aleación con diseño de 10 radios tamaño 8,5 J x 19 con neumáticos 255/45 R 19<sup>1</sup>. Sólo para A6 allroad quattro



Llantas de aleación con diseño de 15 radios en estrella tamaño 8,5 J x 19 con neumáticos 255/40 R 19<sup>1</sup>, a elección con rodadura de emergencia



Llantas de aleación Audi Sport con diseño de 10 radios<sup>2</sup> tamaño 8,5 J x 19 con neumáticos 255/40 R 19<sup>1</sup>. (en A6 allroad quattro con neumáticos 255/45 R 19<sup>1</sup>)



Llantas de aleación con diseño estrella de 5 brazos, gris contraste, parcialmente pulidas<sup>3</sup> tamaño 8,5 J x 20 con neumáticos 255/35 R 20<sup>1</sup>



Llantas de aleación Audi Sport con diseño rotor de 5 brazos en estética de titanio mate tamaño 8,5 J x 20 con neumáticos 255/35 R 20<sup>1</sup>



Llantas de aleación con diseño de 5 radios paralelos (diseño 5) tamaño 8,5 J x 19 con neumáticos 255/40 R 19<sup>1</sup>. Sólo para S6 y S6 Avant



Llantas de aleación Audi Sport con diseño de 10 radios en estética de titanio mate tamaño 8,5 J x 19 con neumáticos 255/40 R 19<sup>1</sup>. (en A6 allroad quattro con neumáticos 255/45 R 19<sup>1</sup>)



Llantas de aleación con diseño de 5 radios en paralelo tamaño 8,5 J x 20 con neumáticos 255/40 R 20<sup>1</sup>. Sólo para A6 allroad quattro



Llantas de aleación Audi Sport con diseño de 5 radios dobles<sup>2</sup> tamaño 8,5 J x 20 con neumáticos 255/35 R 20<sup>1</sup>. (en A6 allroad quattro con neumáticos 255/40 R 20<sup>1</sup>)



Llantas de aleación Audi Sport con diseño de 10 radios en Y<sup>2</sup> tamaño 8,5 J x 19 con neumáticos 255/40 R 19<sup>1</sup>. (en A6 allroad quattro con neumáticos 255/45 R 19<sup>1</sup>)



Llantas de aleación Audi Sport con diseño de 5 radios dobles<sup>2</sup> tamaño 8,5 J x 19 con neumáticos 255/40 R 19<sup>1</sup>



Llantas de aleación con diseño estrella de 5 radios paralelos (diseño 5) tamaño 8,5 J x 20 con neumáticos 255/35 R 20<sup>1</sup>. Sólo para S6 y S6 Avant



Llantas de aleación Audi Sport con diseño de 5 radios dobles en estética de titanio mate tamaño 8,5 J x 20 con neumáticos 255/35 R 20<sup>1</sup>. (en A6 allroad quattro con neumáticos 255/40 R 20<sup>1</sup>)

Los equipamientos de serie y opcionales específicos para cada modelo se hallan en el índice a partir de la página 114.

<sup>1</sup> Los detalles relativos a las cualidades técnicas de los neumáticos se hallan en la página 113. <sup>2</sup> Oferta de quattro GmbH. <sup>3</sup> Tenga en cuenta las particularidades de los neumáticos en la página 109.



## Calidad superior para sentarse plenamente a gusto.

Cuando toma asiento en su Audi lo hace en un asiento muy especial. En los asientos delanteros y posteriores se percibe un confort exclusivo: con materiales de alta calidad y un acabado de primera categoría. No importa el tapizado que elija o si opta por asientos de confort, asientos deportivos o bien asientos deportivos S: siempre irá sentado de forma óptima.



### Asientos de confort delanteros <sup>1</sup>

Incluye función memoria para asiento del conductor y acompañante, y retrovisores exteriores. La imagen muestra el asiento de confort delante en cuero Valcona Gris pedernal con ventilación.

Los equipamientos de serie y opcionales específicos para cada modelo se hallan en el índice a partir de la página 114.



### Asientos normales delanteros sin ventilación <sup>2</sup>

La imagen muestra el asiento normal delantero en cuero Milano gris pedernal sin ventilación de asiento.



### Asientos normales delanteros con ventilación <sup>3</sup>

La imagen muestra el asiento normal delantero en cuero Milano gris pedernal con ventilación de asiento.





#### Asientos deportivos delanteros <sup>4</sup>

La imagen muestra el asiento deportivo delantero en cuero Valcona negro.

Los equipamientos de serie y opcionales específicos para cada modelo se hallan en el índice a partir de la página 114.

#### Asientos deportivos S delanteros <sup>5</sup>

Incl. función memoria para asiento del conductor y retrovisores exteriores.

La imagen muestra el asiento deportivo S delantero en cuero Valcona negro con costura en contraste.

#### Equipamientos de tela y cuero

##### Equipamiento de tela Effekt

para asientos normales delanteros: centros de asientos en tela Effekt, laterales, apoyacabezas, revestimientos de puertas y apoyabrazos central delanteros en tela

##### Equipamiento de tela Kontur

para asientos deportivos delanteros: centros de asientos en tela Kontur, laterales, apoyacabezas, revestimientos de puertas y apoyabrazos central en tela

##### Equipamiento de tela Sierra/mono.pur 350

para asientos normales delanteros: centros de asientos en tela Sierra negro-marrón, así como laterales, apoyacabezas y revestimientos de puertas en mono.pur 350 negro

##### Combinación Alcantara/cuero

estética exclusiva y deportiva para asientos deportivos; elevado confort y clima de asientos mediante rápida compensación de temperatura; sólidos, de fácil cuidado y resistentes al desgaste. El centro de asiento de Alcantara ofrece buena sujeción y es muy indicado para una conducción dinámica. Laterales de cuero complementan el asiento.

Para asientos deportivos delanteros y asientos deportivos S delanteros:

centros de asientos y revestimientos de puertas en Alcantara, laterales, apoyacabezas, apoyabrazos central delante y parte inferior de la consola centra en cuero

##### Equipamiento de cuero Milano

cuero muy resistente y de larga vida útil gracias a la superficie y fina una impresión de gran calidad. Es un cuero completamente teñido y curtido sin cromo que ofrece debido al tinto una excelente protección.

Para asientos normales delanteros sin ventilación: centros de asientos, laterales de asientos, centros de apoyacabezas y apoyabrazos central delante en cuero Milano

Para asientos normales delanteros con ventilación: centros de asientos delanteros y centros no ventilados de ambos asientos traseros en cuero Milano perforado, laterales de asientos, asiento posterior central, apoyacabezas, revestimientos de puertas y apoyabrazos central delante en cuero Milano

Para asientos deportivos delanteros: centros de asientos, laterales de asientos, centros de apoyacabezas y apoyabrazos central delante en cuero Milano

##### Equipamiento de cuero Valcona

un cuero de alta calidad que contribuye al elegante interior. La reducida cantidad de laca ayuda a una elevada porosidad y la superficie no graneada subraya el carácter de exclusividad. El cuero Valcona está curtido sin cromo, tintado y la pigmentación es sólida a la luz.

Para asientos de confort delanteros sin ventilación: centros de asientos, laterales, apoyacabezas, revestimientos de puertas y apoyabrazos central delante en cuero Valcona; parte inferior de la consola central en cuero

Para asientos de confort delanteros con ventilación: centros de asientos delanteros y centros no ventilados de ambos asientos traseros en cuero Valcona perforado, laterales de asientos, asiento posterior central, apoyacabezas, revestimientos de puertas y apoyabrazos central delante en cuero Valcona; parte inferior de la consola central en cuero

Para asientos deportivos delanteros: centros de asientos, laterales de asientos, apoyacabezas y apoyabrazos central delantero en cuero Valcona; parte inferior de la consola central en cuero

Para asientos deportivos S delanteros: centros de asientos, laterales de asientos, centros de apoyacabezas, apoyabrazos en puertas y apoyabrazos central delantero en cuero Valcona; parte inferior consola central en cuero

##### Equipamiento de cuero (Paquete 1) en cuero Valcona Audi exclusive\*

centros de los asientos, laterales, apoyacabezas, revestimientos de puertas y apoyabrazos central y parte inferior consola central en cuero Valcona. El color del cuero y de la costura es de libre elección en la gama de colores Audi exclusive

##### Equipamiento de cuero (Paquete 2) en cuero Valcona Audi exclusive\*

adicionalmente al paquete 1: apoyabrazos en las puertas y cubierta del respaldo de los asientos en cuero. El color del cuero y de la costura es de libre elección en la gama de colores Audi exclusive. Las piezas montadas en los asientos están ajustadas cromáticamente al color del cuero

##### Equipamiento de cuero (Paquete 1) en Alcantara/cuero Valcona Audi exclusive\*

centros de los asientos y revestimientos de puertas en Alcantara; laterales, apoyacabezas y apoyabrazos central delantero y parte inferior de la consola central en cuero Valcona. El color del Alcantara, del cuero y de la costura es de libre elección en la gama de colores Audi exclusive

Para asientos deportivos delanteros: centros de asientos, laterales de asientos, centros de apoyacabezas, apoyabrazos en puertas y apoyabrazos central delantero en cuero Valcona; parte inferior consola central en cuero

Interior **■** | Asientos Techo Inserciones

#### Paquetes de cuero

##### Apoyabrazos en cuero en las puertas

##### Paquete de cuero

reposabrazos en las puertas, tiradores de puerta y parte inferior consola central en cuero

##### Paquete de cuero incl. cubierta de airbag<sup>1</sup>

apoyabrazos en las puertas y tiradores de puertas en cuero; adicionalmente cubierta de airbag en el volante revestida de cuero negro; parte inferior de la consola central en cuero de no estar ya incluido en el equipamiento elegido

##### Paquete de cuero incluye cubierta de airbag Audi exclusive<sup>1</sup>

como paquete de cuero incl. cubierta de airbag. Los colores del cuero y de la costura se pueden elegir libremente entre la oferta de colores Audi exclusive. Adicionalmente parte inferior en cuero de no estar ya incluido en el equipamiento elegido

##### Paquete de cuero ampliado Audi exclusive<sup>1</sup>

parte inferior de cuadro de mandos incl. guantera, apoyabrazos en las puertas, consola central y parte inferior de la consola central. Los colores del cuero y de la costura se pueden elegir libremente entre la oferta de colores Audi exclusive. Cubierta de airbag en el volante revestida de cuero negro

##### Ribete para asientos de confort Audi exclusive<sup>1</sup>

el color del ribete es de libre elección en la gama de colores Audi exclusive. Sólo disponible en combinación con equipamiento de cuero en cuero Valcona Audi exclusive paquete 1 ó 2

##### Embellecedores en cuero Audi exclusive<sup>1</sup>

para asientos de confort delanteros con función memoria, ajustables eléctricamente: embellecedores laterales y embellecedores delante en cuero napa fina.

Para asientos deportivos delanteros y asientos deportivos S delanteros: embellecedores laterales y embellecedores en el apoyo para muslos extraíble en cuero napa fina; embellecedores laterales con costura; conmutadores y tiradores para el ajuste del asiento en negro (no en cuero).

El color del cuero y de la costura es de libre elección en la gama de colores Audi exclusive

#### Confort de asientos

##### Asientos delanteros ajustables eléctricamente incluye función memoria para el asiento del conductor

con ajuste eléctrico de altura de asiento, posicionamiento longitudinal, inclinación de asiento y de respaldo y apoyo lumbar eléctrico de 4 posiciones; 2 posiciones memorizables para el asiento del conductor ajustable eléctricamente y los retrovisores exteriores

##### Calefacción de asientos delanteros

calienta el centro del asiento y del respaldo, con equipamiento de cuero y asientos deportivos adicionalmente los laterales de asiento; ajustable por separado para el lado del conductor y acompañante en varios niveles

##### Calefacción de asientos delanteros y traseros

como calefacción de asientos delante; adicionalmente para los asientos traseros, ajustable por separado en varios niveles

##### Ventilación de asientos delanteros

proporciona mediante un ventilador en el asiento normal o bien mediante aire aspirado en el asiento de confort un agradable clima de asientos también con elevadas temperaturas exteriores; ventilación del centro del asiento y del respaldo y del apoyo para muslos en el asiento del conductor y acompañante (ajustable en 3 niveles); protección contra sobreenfriamiento mediante activación automática de la calefacción de asientos. Con ventilación de asientos delanteros el cuero de los asientos delanteros y de los asientos traseros es perforado



##### Función masaje

masaje para conductor y acompañante mediante 10 accionamientos neumáticos con 5 programas diferentes (ola, pulsación, estiramiento, lumbar, hombros) en 5 grados de intensidad; se ajusta con una tecla multifunción en el asiento o en el MMI opcional

#### Asientos traseros

##### Asientos traseros

3 plazas; adaptados estéticamente a los asientos delanteros; 3 apoyacabezas detrás en forma de L, ajustables en altura de forma manual; respaldo de los asientos posteriores divisible en la relación 40:60 o abatible por completo; en A6 Avant y A6 allroad quattro con desbloqueo de respaldo a distancia en el maletero; incl. apoyabrazos central abatible con portaobjetos

#### Techo

##### Techo en tela de color negro

sólo en combinación con salpicadero en negro

##### Techo en Alcántara de color negro<sup>1</sup>

techo, revestimiento superior de los montantes, bandeja posterior y viseras parasol en Alcántara de color negro, costura de color negro

##### Techo en Alcántara de color negro con costura en color Audi exclusive<sup>1</sup>

techo, revestimiento superior de los montantes, bandeja posterior y viseras parasol en Alcantara de color negro. El color de la costura es de libre elección en la gama de colores Audi exclusive

\* Oferta de quattro GmbH.



## | Tela



Tela Effekt negro

2

## | Alcantara/cuero



Alcantara/cuero negro

4

5



Tela Sierra/mono.pur 350

Sólo para A6 allroad quattro

2



Alcantara/cuero Gris pedernal

4



Tela Kontur

4



Alcantara/cuero plata Lunar

Solo para S6 y S6 Avant

5

## | Tela/cuero



Tela/cuero negro

En contraste. Solo disponible con Paquete deportivo S line

4



Alcantara microperforado/cuero negro

Con costura en contraste. Solo disponible con Paquete deportivo S line

4

## | Cuero



Cuero Milano negro

2

4



Cuero Milano negro microperforado²

3



Cuero Valcona negro

1

4



Cuero Valcona negro microperforado²

1



Cuero Milano Gris pedernal

2



Cuero Milano Gris pedernal microperforado²

3



Cuero Valcona gris pedernal

1

4



Cuero Valcona Gris pedernal microperforado²

1



Cuero Milano Beige Atlas

2



Cuero Milano Beige Atlas microperforado²

3



Cuero Valcona Beige Atlas

1

4



Cuero Valcona Beige Atlas microperforado²

1



Cuero Milano Marrón Nougat

2



Cuero Milano Marrón Nougat microperforado²

3



Cuero Valcona Marrón Nougat

1

4



Cuero Valcona Marrón Nougat microperforado²

1



Cuero Milano Marrón Santos

Solo para A6 allroad quattro

2



Cuero Milano Marrón Santos microperforado², solo para A6 allroad quattro

3



Cuero Valcona Marrón Santos

Solo para A6 allroad quattro

1



Cuero Valcona Marrón Santos microperforado², solo para A6 allroad quattro

1

## | Cuero



Cuero Milano negro

Con costuras en contraste. Solo para A6 allroad quattro

4



Cuero Valcona negro³

En S6 y S6 Avant con costuras en contraste

5

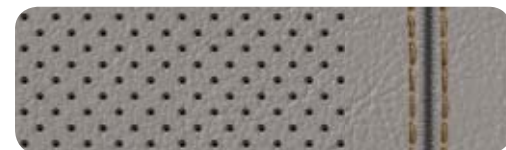

Cuero Valcona Gris pedernal perforado, con costuras en contraste

1



Cuero Valcona Blanco alabastro¹ perforado, con costuras en contraste

1



Cuero Valcona negro

Con costuras en contraste. Solo para A6 allroad quattro

4



Cuero Valcona plata luna³

En S6 y S6 Avant Con costuras en contraste

4

5



Cuero Valcona Rojo arras

Diseño rombos y costuras en contraste. Solo para S6 y S6 Avant

5



Cuero Valcona beige Atlas

Con costuras en contraste. Sólo para A6 allroad quattro

4

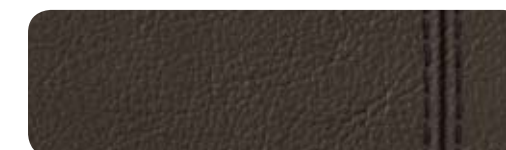

Cuero Valcona marrón santos

Con costuras en contraste. Sólo para A6 allroad quattro

4

## | Audi exclusive



Equipamientos de cuero Audi exclusive¹

Color de cuero/costura/ribetes de libre elección

1

2

3

4

5

## | Variantes de asientos

1 Asientos de confort delanteros

2 Asientos normales delanteros sin ventilación

3 Asientos normales delanteros con ventilación

4 Asientos deportivos delanteros

5 Asientos deportivos S delanteros



## Vivir la fascinación. Hasta en los detalles.

Un ambiente exclusivo es una cuestión de estilo. De su estilo. Y que usted puede perfeccionar hasta en los detalles. Añada acentos llamativos con las inserciones Audi de alta calidad. Permita que la madera lisa con su calor natural le entusiasme. Experimente la fascinación que irradia la madera a poro abierto y que le hace sentir literalmente la exclusividad. O aporte una nota muy personal con combinaciones de finas maderas y aplicaciones decorativas de aluminio. Su gusto personal va a determinar el carácter.

Inserciones de gran superficie para salpicadero, consola central y puertas.



### | Inserciones



**Lacado Reflex gris**  
Para equipamiento interior en gris pedernal y negro



**Laca Reflex beige**  
Para equipamiento interior en beige Atlas y marrón nougat



**Aluminio mate cepillado**  
Para A6 y A6 Avant sólo disponible en combinación con el paquete deportivo S line

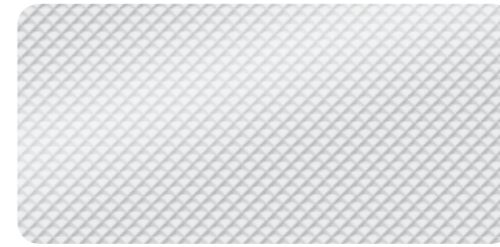

**Aluminio Delta plata**



**Madera de raíz de nogal marrón oscuro**



**Madera de nogal Beaufort**

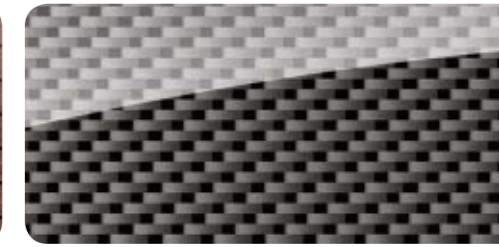

**Carbono Atlas**  
Sólo para S6 y S6 Avant

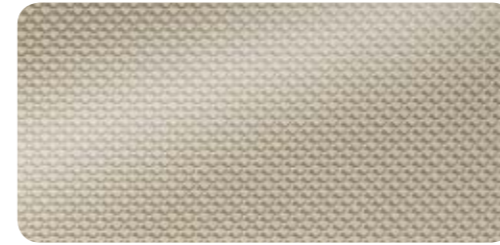

**Aluminio Delta bronze**  
Para equipamiento interior en beige Atlas y marrón santos.  
Sólo para A6 allroad quattro



**Madera de eucalipto natural<sup>1</sup>**  
Sólo disponible con Audi exclusive line

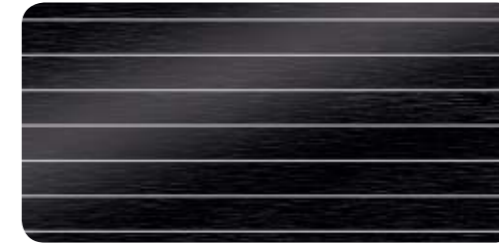

**Aluminio/madera Beaufort negro<sup>1</sup>**



**Carbono cruzado rojo**  
Sólo disponible con Audi design selection rojo arras



**Lacado brillante negro<sup>1</sup>**



**Madera de fresno veteada marrón natural**



**Madera de fresno veteada gris latón natural**  
Sólo disponible con Audi design selection gris pedernal



**Inserciones madera Audi exclusive<sup>1,2</sup>**

Los equipamientos de serie y opcionales específicos para cada modelo se hallan en el índice a partir de la página 114.

<sup>1</sup> Oferta de quattro GmbH. <sup>2</sup> Disponibles en madera de fresno nougat, roble sepia, mirto marrón nuez moscada, Vavona bronce, Madroño oro, Tamo marrón oscuro natural.



## | Iluminación

**Xenón plus**

Los faros con tecnología de descarga de gas de gran durabilidad para luces de cruce y largas permiten una iluminación intensa de la calzada, una buena uniformidad y un buen alcance; incluye luz todo clima. La regulación automática y dinámica del alcance luminoso evita cegar a los conductores que circulan en sentido contrario. La franja de luz de marcha diurna y los intermitentes están realizados como franja de luz, ambas de tecnología LED con un mínimo consumo de energía; incluye instalación lavafaros.

**Asistente de luz de carretera**

mejora la visibilidad y seguridad del conductor y proporciona mayor confort y una conducción más relajada. De acuerdo con la situación de tráfico, la luz de carretera se conecta y desconecta automáticamente. Reconoce dentro de los límites del sistema los faros de los vehículos que vienen de frente, luces posteriores de otros automóviles y luz procedente de localidades. En combinación con el asistente de visión nocturna, disponible de forma opcional, las funciones del automóvil interconectadas permiten la luz de marcado de peatones para mayor seguridad al conducir de noche

**Faros LED**

Con luces de cruce, luces largas, luz de marcha diurna, intermitentes y luces de giro estáticas, así como luz todo clima y función luz de autopista en tecnología LED; incluye instalación lavafaros, asistente de luces largas para la conexión y desconexión automática, función "todo tipo de tiempo" para reducir el autodeslumbramiento en condiciones de visibilidad adversas (niebla, lluvia o nieve), así como luz de autopista automática con alcance más largo a partir de una velocidad aproximada de 110 km/h; la tecnología LED permite una iluminación de la calzada muy parecida a la luz diurna, para mayor seguridad y confort; mínimo consumo de energía, vida útil muy larga y una percepción especialmente buena para los demás conductores.

**Faros Matrix LED de Audi**

la innovadora tecnología combina un sistema de cámaras con fuentes lumínicas LED y una óptica precisa para una distribución de la luz altamente adaptativa. Los automóviles que circulan por delante y en contrasentido no son deslumbrados, pero las zonas entre los automóviles y alrededor se siguen iluminando por completo. El conductor experimenta una adaptación dinámica de la luz frontal y un alcance lumínico claramente superior. La diferenciación entre luz de cruce y luz de carretera convencional ya no existe. Conocidas funciones confort como luz estática de cambio de dirección, luz para todo tipo de climatologías, luz de cruces, modo de viaje con apoyo por GPS para cambio entre conducción a la derecha e izquierda y distribución de la luz de autopista están integrados en tecnología LED. Los LEDs de los faros Matrix LED de Audi también se encargan de la función de la luz de curvas dinámica. Con apoyo del automóvil por datos de navegación ya reacciona antes de girar el volante. La luz de aviso coopera con el asistente de visión nocturna opcional. Para el aviso de peatones reconocidos LEDs individuales parpadean brevemente 3 veces y resaltan el peatón claramente de su entorno. Llamativos son el diseño de los diodos, la luz de marcha diurna LED y la luz de intermitentes dinámica en los faros y luces posteriores. Incl. instalación lavafaros

**Luces traseras LED**

Con luces de freno, pilotos posteriores, luces de marcha atrás y faros antiniebla traseros; luces del portamatrículas de tecnología LED.

**Luces posteriores LED**

con intermitentes dinámicos adicionalmente a las funciones de las luces posteriores LED se genera un proceso de luz de intermitentes dinámico y bien perceptible: una banda de diodos LED es activada sucesivamente en forma de segmentos con un tacto de pocos milisegundos y al accionar el intermitente se desvía siempre hacia el extremo en la dirección del cambio. Emite de este modo una señal llamativa al accionar el intermitente

## | Iluminación interior

**Iluminación ambiental**

Con compartimento para gafas integrado en el módulo del techo; además de los paquetes de iluminación interior y exterior, iluminación antideslumbrante del interior del automóvil en tecnología LED:

- Luces en el habitáculo delanteras y traseras, incluye luces de lectura
- Espejo de cortesía con iluminación
- Iluminación para la consola central
- Iluminación del contorno de la consola central
- Iluminación de los portaobjetos de las puertas
- Molduras de entrada iluminadas (Audi A6/Audi A6 Avant: al elegir los paquetes S line, molduras de entrada sin inscripción S line).

Se configura a través del MMI.

**Paquete de luz interior y exterior**

Iluminación interior: Iluminación ambiental en las superficies del interior de las puertas para mejorar la orientación espacial e iluminación de entrada delantera y trasera de tecnología LED; reguladores de las salidas de aire iluminadas.

Iluminación exterior: Iluminación del entorno inferior de las manecillas de las puertas e iluminación del hueco de los tiradores en tecnología LED para facilitar la entrada y la salida del automóvil a oscuras; se activa automáticamente al desbloquear las puertas; incluye reflectores activos en las puertas.

## | Diseño Exterior

**Salidas de escape**

2 tubos, 1 terminal a izquierda y derecha con embellecedores cromados en forma trapezoidal; en A6 allroad quattro con forma específica allroad

**Denominación de modelo/inscripción**

A6 /Avant: inscripción A6, emblema ultra (en A6 2.0 TDI y 1.8 TFSI ultra) e inscripción TDI, FSI o bien TFSI en el portón del maletero, se puede suprimir a petición

A6 allroad quattro: inscripción A6 allroad quattro en el portón del maletero, se puede suprimir a petición

**Barras de techo**

para el transporte, estables y aerodinámicas, en aluminio anodizado; en A6 allroad quattro en negro con puente doble

**Óptima de aluminio exterior**

barras de techo con puente doble, marco del techo y molduras de ventanillas en aluminio anodizado, tiradores de puertas y zaga con molduras decorativa en estética de aluminio, taloneras con aplicación de acero fino

**Paquete de brillo**

molduras de ventanillas en aluminio anodizado, revestimiento exterior de montantes B en negro alto brillo

**Paquete estilo negro Audi exclusive\***

aporta acentos en color negro en la zona de la parrilla Singleframe de Audi, del parachoques delantero y de las molduras de las ventanillas laterales

## | Diseño Interior

**Molduras de acceso con aplicación de aluminio****Alfombrillas Vimentum**

Delanteras y traseras, en tejido de Jacquard de gran calidad, del mismo color que el habitáculo elegido.

**Alfombrillas Audi exclusive\***

Los colores de las alfombrillas y los ribetes pueden elegirse libremente entre la oferta de colores Audi exclusive. Una oferta de quattro GmbH.

**Moqueta y alfombrillas Audi exclusive\***

Los colores de la moqueta, las alfombrillas y los ribetes pueden elegirse libremente entre la oferta de colores Audi exclusive. Una oferta de quattro GmbH.



## | Volantes/palanca de cambio/mandos



**Volante multifunción deportivo de cuero**  
en diseño de 3 radios con levas de cambio del color elegido para la parte superior del salpicadero, incluye levas para seleccionar las marchas manualmente en los cambios automáticos; en el Audi S6/Audi S6 Avant, con costuras en color de contraste específicas S y emblema S6 así como levas de cambio en óptica de aluminio.

| **Volante deportivo de cuero multifunción con diseño de 3 radios**

para manejar las funciones Infotainment; ajustable en altura y profundidad, con airbag integral; ajustado cromáticamente a la parte superior del cuadro de mandos; en A6 allroad quattro con emblema allroad

| **Volante multifunción deportivo de cuero en diseño de 3 radios con levas de cambio, calefactable**

del color elegido para la parte superior del salpicadero, y además calefactable; en el Audi S6/S6 Avant, con costuras en color de contraste específicas S y emblema S6 así como levas de cambio en óptica de aluminio.



**Volante multifunción de cuero en diseño de 4 radios con levas de cambio**  
del color elegido para la parte superior del salpicadero, incluye levas para seleccionar las marchas manualmente en los cambios automáticos.

| **Volante multifunción de cuero en diseño de 4 radios, calefactable**

del color elegido para la parte superior del salpicadero, y además aro del volante calefactable.

| **Regulador eléctrico del volante**

en altura y distancia, con sistema de entrada y salida automática; al encargar los asientos delanteros ajustables eléctricamente adicionalmente con función memoria

| **Aro del volante con segmentos de madera\***

para el volante de cuero multifunción con diseño de 4 radios con levas; disponible en madera de raíz de nogal marrón oscuro

| **Volante multifunción de cuero en diseño de 4 radios**

Con airbag de gran tamaño, regulable en altura y profundidad, incluye pomo de la palanca de cambio/palanca selectora de cuero; del color elegido para la parte superior del salpicadero, para manejar el entorno de Infotainment disponible.



**Aro del volante con segmentos de madera Audi exclusive\***  
para el volante de cuero multifunción con diseño de 4 radios con levas; personalizado con madera (no en madera Tamo marrón oscuro natural) y cuero Audi exclusive. Color de cuero y de costura de libre elección en diferentes colores Audi exclusive

| **Aro del volante en cuero Audi exclusive\***

cuero para el aro del volante. Color de cuero y de costura de libre elección en diferentes colores Audi exclusive. Con costura específica Audi exclusive

| **Elementos de control en cuero Audi exclusive\***

cuero en aro del volante, pomo y fuelle de la palanca de cambio/selección. Color de cuero y de costura de libre elección en diferentes colores Audi exclusive. Con costura específica Audi exclusive

**Pomo de la palanca de cambio/selección en cuero**  
ajustado cromáticamente al interior elegido y haciendo juego con la parte superior del cuadro de mandos

| **Pomo de la palanca de cambio en aluminio Audi exclusive\***| **Retrovisores**

**Retrovisores exteriores con luz de intermitente LED integrada**  
ajustables y calefactables eléctricamente, espejo convexo, plano o esférico; al encargar asientos delanteros de ajuste eléctrico adicionalmente con función memoria; carcasa en el color de la carrocería

además, si lo desea:

| **abatibles eléctricamente**

incl. función de inclinación para el retrovisor exterior del acompañante

| **antideslumbrantes automáticamente**

incl. función de inclinación para el retrovisor exterior del acompañante

| **abatibles eléctricamente y antideslumbrantes automáticamente**

incl. función de inclinación para el retrovisor exterior del acompañante

Con la función de inclinación al meter la marcha atrás el retrovisor exterior del acompañante se inclina hacia abajo y permite de este modo ver mejor el bordillo de la acera.

| **Sistemas de techo**| **Techo panorámico de cristal**

De 2 módulos, accionamiento eléctrico para abatir y abrir el módulo de cristal delantero; aplicaciones de cristal tintado; incluye una cortinilla parasol de accionamiento eléctrico para los pasajeros delanteros y traseros, cierre y apertura de confort desde el exterior mediante el cierre centralizado y la llave con control remoto; crea en el habitáculo un agradable y luminoso ambiente; mejora el clima del habitáculo mediante una eficiente aireación.

| **Techo de cristal corredizo/abatible**

Eléctrico, con cristal tintado de seguridad y parasol regulable continuo, deflector de viento integrado, cierre/apertura de confort desde el exterior mediante el cierre centralizado o el mando a distancia.

| **Lunas**

**Cristales insonorizantes**  
parabrisas y ventanillas delanteras dobles e insonorizantes; luneta posterior calefactable, con temporizador

| **Cristal aislante/insonorizante**

2 cristales unidos mediante una lámina de plástico; mejora la amortiguación de los ruidos exteriores, ofreciendo, además, protección contra el robo mediante rotura; con recubrimiento reflectante adicional que disminuye el calentamiento del habitáculo, parabrisas con ventana para el aparato de telepeaje; en el Audi A6/S6 Avant y Audi A6 allroad quattro, luneta trasera en cristal de serie.

| **Cristal aislante/insonorizante y lunas tintadas oscuras (Privacy)**

Parabrisas y lunetas laterales delanteras en cristal aislante/insonorizante; luneta trasera, lunetas de las puertas traseras y lunetas laterales traseras convencionales tintadas oscuras, parabrisas con ventana para el aparato de telepeaje; en el Audi A6/S6 Avant y Audi A6 allroad quattro, luneta trasera en cristal de serie.

| **Cortinillas**

en versión manual para la luneta posterior y las ventanillas de puertas posteriores; en A6 Berlina eléctricas para la luneta posterior y manual para las ventanillas de puertas posteriores

| **Climatización**

**Climatizador automático de confort de 4 zonas**  
Además del climatizador automático de confort:

- Climatizador delantero con pantalla digital
- Mando del climatizador adicional con indicación digital para la climatización de la parte trasera con regulación independiente a derecha e izquierda de la temperatura, los ventiladores y la distribución del aire (las funciones de la parte trasera también pueden graduarse desde el climatizador delantero).
- Salidas de aire adicionales en las columnas B
- Recirculación automática mediante sensor de calidad de aire
- Aprovechamiento del calor residual
- Climatización independiente para la zona de los pies
- Guantero ventilado
- 3 estilos de climatización a elegir: suave, medio, intenso

| **Climatizador automático confort**

- Regula electrónicamente la temperatura, la cantidad y la distribución del aire
- Regulación en función de la altura del sol
- Distribución separada de la temperatura para el conductor y el acompañante
- Ventilación trasera mediante la consola central
- Recirculación
- Filtro de polvo fino/combinado
- Identificación de llave
- Sensor de humedad



## | Climatización



### Calefacción estacionaria

la calefacción caldea el interior y las ventanillas no se hielan sin tener que recurrir al motor. La ventilación proporciona aire fresco y reduce la temperatura. Un mando inteligente calcula el uso de la calefacción mejorando energía y tiempo según criterios de eficiencia. Con mando a distancia por radio por separado y visualizador iluminado; 2 modos de calefacción: “deshielo” (modo de deshielo sólo para ventanillas) y “caliente” (modo de calefacción para un precalentamiento adicional del interior)

## | Sistemas de cierre

### Llave de confort

Sistema de autorización de acceso: simplemente hay que llevar la llave encima; el automóvil se bloquea/desbloquea desde el exterior mediante unos sensores situados en las manecillas de las 4 puertas, todas ellas con un listón embellecedor en óptica de aluminio (en combinación con paquete estilo negro Audi exclusive, manecillas de las puertas en el color de la carrocería); puede abrirse por separado la tapa del maletero incluso con el vehículo bloqueado; en el Audi A6 allroad quattro, listones embellecedores en óptica de aluminio solo en combinación con óptica de aluminio exterior.

### Portón del maletero de apertura automática

el portón del maletero se abre de forma automática al desbloquear el maletero mediante la llave del vehículo o el desbloqueo manual en el portón del maletero. Cierre manual del portón del maletero

### Portón del maletero de apertura y cierre eléctrico

se abre mediante la tecla en la llave del vehículo, la tecla en e la puerta del conductor, o bien con la tecla manual en el asidero del portón del maletero; con llave confort opcional incl. desbloqueo del portón del maletero por control gestual mediante un gesto determinado del pie; se cierra mediante la tecla en el interior del portón del maletero, la tecla en la puerta del conductor o la llave confort opcional (presión continua). En combinación con la llave confort es posible cerrar el portón del maletero y bloquear al mismo tiempo el automóvil mediante una tecla adicional en el interior del portón del maletero. Incl. servocierrre; en A6 Avant y A6 allroad quattro incl. ángulo de apertura programable del portón del maletero y cubierta del maletero de apertura y cierre eléctrico, accionamiento manual adicional

### Servocierrre para las puertas

cierra las puertas por completo de forma automática



### Llave de confort con desbloqueo del maletero dirigido por sensores incluido

Después de reconocer el gesto correspondiente del pie, un sensor situado en el parachoques trasero inicia una búsqueda de la llave de confort en la zona de la zaga. En cuanto se reconoce la llave, el maletero se desbloquea. Para cargar el maletero con gran comodidad.

### Mando a distancia universal (HomeLink)

Mando a distancia programable, pulsadores integrados en el módulo del techo delantero; puede utilizarse para abrir muchas puertas de garaje y otras puertas exteriores; con posibilidad de controlar los sistemas de seguridad e iluminación; con asistencia de la programación paso a paso mediante MMI, búsqueda de reconocimiento de código y asistencia de instalación mediante la información del diario de a bordo en la pantalla, fácil de utilizar gracias a su gran conexión con el MMI altamente integrada. (Para mayor información sobre emisores de mano compatibles, diríjase a su Servicio Oficial Audi o consulte en [www.eurohomelink.com](http://www.eurohomelink.com).)

### Alarma antirrobo

para controlar puertas, capó delantero y portón del maletero; incl. supervisión del interior desconectable, protección antirremolque mediante sensor de inclinación de ángulo y bocina de apoyo independiente de la tensión de a bordo; el dispositivo de seguridad impide que las puertas se puedan abrir desde el interior una vez que el automóvil fue bloqueado con la llave a distancia

### Preinstalación para asistente de localización

Preinstalación para conectar un asistente de localización (disponible en Accesorios Originales Audi), que permite localizar el automóvil sustraído.

## | Compartimentos/transporte



### Maletero

de gran tamaño, con amplia anchura de carga; incl. red lateral en el lado derecho; con toma de corriente de 12 voltios en el revestimiento lateral a la derecha y ganchos para bolsas a izquierda y derecha en el maletero, así como 4 anillas de amarre en el suelo; en A6 Avant y A6 allroad quattro con cinturones de amarre en el lado izquierdo del maletero y listón decorativo en estética de aluminio en el parachoques hacia la apertura del maletero

### Compartimentos portaobjetos

en los revestimientos de puerta delante y detrás con posibilidad de ubicar botellas de hasta 1 litro, red portaobjetos en la parte posterior de los respaldos de los asientos delanteros, portaobjetos debajo de los asientos delanteros (sólo en asiento normal, asiento deportivo y asiento deportivo S) y en la consola central; guantera en el lado del acompañante, bloqueable, de gran tamaño, con luz, con soporte para bolígrafos; 2 portabebidas en la consola central y una toma de corriente de 12 voltios

### Paquete portaobjetos

2 portabebidas en el apoyabrazos central trasero, red de maletero para fijar en las anillas de amarre en el suelo del maletero, adicionalmente toma de corriente de 12 voltios detrás

### Dispositivo de carga con bolsa para esquís/snowboards extraíble

para el transporte práctico de objetos largos, p. ej. 4 pares de esquís o 2 snowboards; bolsa para esquís/snowboards extraíble, se fija mediante un cinturón



### Kit de sujeción

para el sistema de rieles en el maletero, con barra telescópica y cinturón de fijación, para subdividir el maletero de forma individual y para fijar objetos

### Sistema de rieles

en el maletero, incl. 4 anillas de amarre para fijar objetos, se pueden posicionar en el sistema de rieles de forma individual

### Red de separación

Se fija en los laterales de la carrocería o en el respaldo de la banqueta trasera abatible, muy útil tanto con el respaldo levantado como parcial o totalmente abatido; extraíble.

### Piso de carga

con colector de suciedad por debajo, de fácil limpieza; ideal para el transporte de objetos sucios, al elegir la opción rueda de repuesto o bien rueda de repuesto plegable o adaptive air suspension, asimismo opcional, el colector de suciedad se sustituye por una cubierta antisuciedad

### Alfombrilla reversible

Para el maletero, una cara de Velours y otra de goma, para proteger el maletero incluso con el respaldo de la banqueta trasera plegada; en el Audi A6 Avant y Audi A6 allroad quattro, incluye protector desplegable para el borde de carga y el parachoques.

### Preinstalación dispositivo de remolque

con mecanismos de mando preparados y una refrigeración del motor reforzada. El kit de piezas para el montaje ulterior está disponible mediante Accesorios Originales Audi

### Dispositivo de remolque

basculable mecánicamente, barra y cabezal esférico de acero forjado; manejo mediante botón de tracción en el maletero, con luz de control e indicación en el portainstrumentos para controlar el bloqueo seguro; estabilización de remolque mediante el control electrónico de estabilidad (ESC). La toma de corriente de sistema integrada girable permite utilizar durante el trayecto dispositivos eléctricos en régimen continuo en la caravana



### Sistema de información al conductor

Con pantalla 5"; indicaciones de: velocidad (indicación digital), hora, kilometraje, temperatura exterior, aviso de nivel bajo de combustible con indicación de la autonomía, recomendación de marcha en el modo manual, emisora de radio actual o título de la pieza musical, listas de radio o reproductor audiovisual; menú telefónico, se maneja mediante un volante multifunción de cuero; información de navegación. El ordenador de a bordo con memoria a corto y largo plazo, proporciona, entre otros, información del consumo medio y actual de combustible, autonomía, velocidad media y tiempo del viaje y trayecto. Además incluye el programa de eficiencia.



### Sistema de información al conductor con pantalla en color

Con pantalla de color de 7" y alta resolución; indicaciones de: velocidad (indicación digital), hora, kilometraje, temperatura exterior, aviso de nivel bajo del combustible bajo con indicación de la autonomía, recomendación de marcha en el modo manual, emisora de radio actual o título de la pieza musical, listas de radio o reproductor audiovisual, menú del teléfono; se maneja mediante un volante multifunción de cuero, información del MMI navegación, indicaciones de los sistemas de información al conductor. El ordenador de a bordo con memoria a corto y largo plazo, proporciona, entre otros, información del consumo medio y actual de combustible, autonomía, velocidad media y tiempo del viaje y trayecto. Además incluye el programa de eficiencia.



## | MMI®/Navigation

**MMI® Navigation**

- con datos de navegación (tarjeta SD)<sup>1</sup>
- visualizador en color de 6,5 pulgadas emergente eléctricamente con excelente representación de mapas y diversas posibilidades de indicación detalladas
- guía dinámica de ruta con TMC (de estar disponible)
- control por voz (palabra completa)
- representación por flecha adicional en el sistema de información al conductor
- MMI Radio plus
- reproductor de CDs y 2 lectores de tarjeta SDHC (hasta 32 GB) aptos para MP3, WMA y AAC
- Audi music interface para la conexión de dispositivos portátiles como, por ejemplo, Apple iPod, Apple iPhone (música), dispositivos de almacenamiento USB y reproductores MP3 (sólo utilizables con cables adaptadores especiales de Accesorios Originales Audi)
- interfaz Bluetooth para dispositivo manos libres y Audiostreaming
- Audi sound system

**MMI® navegación plus con MMI touch®**

- Con datos de navegación (disco duro)<sup>2</sup>
- Con funcionalidad Audi Music Interface a través de dos entradas USB. Una optimizada para la carga de smartphones.
- Pantalla de color de 8 pulgadas de alta resolución con representación de mapas de gran calidad y coloración de la topografía, indicación de muchas atracciones turísticas y maquetas de las ciudades en 3D
- Elección de 3 rutas alternativas, despliegue durante la ruta e interacción en el mapa
- Información de ruta en representación splitscreen (puntos de maniobra, puntos de interés en la autopista, TMCpro en ruta), mapas detallados de cruces, salidas de autopistas y recomendación de carril también en el sistema de información al conductor
- Guía de ruta dinámica hasta el destino mediante TMCpro y lectura en voz alta de los avisos de tráfico
- Asistencia al automóvil basada en datos de navegación e indicación de límite de velocidad
- Sistema de control por voz (introducción de dirección mediante palabra completa en una frase)
- Sistema de información al conductor con pantalla de color de 7 pulgadas
- MMI Radio plus
- Disco duro utilizable para almacenar música (20 GB)
- Reproductor de DVD (apto para MP3, WMA, AAC y MPEG-4)
- 2 lectores de tarjetas SDHC (hasta 32 GB)
- Instalación básica manos libres "Bluetooth" para teléfono móvil con Bluetooth Audiostreaming
- Audi sound system
- En el Audi A6 allroad quattro y Audi S6/S6 Avant, con pulsadores lógicos quattro en óptica de aluminio en el campo de mando del MMI

## | Entretenimiento

**MMI® Radio plus**

- concepto de manejo MMI con visualizador en color de 6,5 pulgadas emergente eléctricamente, control del MMI por separado y menú Car
- sistema de información al conductor
- reproductor de CDs y 2 lectores de tarjeta SDHC (hasta 32 GB), aptos para MP3, WMA y AAC
- Audi music interface para la conexión de dispositivos portátiles como, por ejemplo, Apple iPod, Apple iPhone (música), dispositivos de almacenamiento USB y reproductores MP3 (sólo utilizables con cables adaptadores especiales de Accesorios Originales Audi)
- equipo de radio con diversidad de fases, TP-Memo (almacenamiento automático de avisos de tráfico durante la conducción)
- control por voz
- interfaz Bluetooth para dispositivo manos libres y Audiostreaming
- Audi sound system

**Recepción de radio digital**

Además de emisoras analógicas, sintoniza emisoras de radio digitales con mejor calidad de sonido según el estándar DAB, incluye DAB+ y DMB Audio. Indicación de la información adicional asociada al programa (por ejemplo, intérprete, título, cubierta) en forma de presentación en imágenes y otros servicios de datos independientes del programa (por ejemplo, información meteorológica, tráfico o noticias). En combinación con el MMI navegación plus con MMI touch, un segundo sintonizador DAB busca permanentemente frecuencias alternativas del emisor en funcionamiento, al mismo tiempo que actualiza la lista de emisoras. Observación: La sintonización depende de la disponibilidad de la red digital local; el contenido y el entorno de la información adicional dependen de las prestaciones del emisor de radio correspondiente.

**Recepción de TV digital**

Recepción de emisoras de televisión digitales (DVB-T) en abierto (estándar MPEG-2 o MPEG4), emisores audio DVB-T, teletexto y Electronic Program Guide (EPG). Conexión AV-IN externa mediante cable adaptador (disponible en Accesorios Originales Audi). Observación: La recepción de televisión depende de la disponibilidad de la red digital local; durante la marcha no está disponible la reproducción de imágenes.

**Audi music interface**

Para conectar reproductores portátiles, como smartphones, reproductores MP3 o memorias USB. Con MMI Radio Plus y MMI Navigation es necesario cable específico de Accesorios Originales para su reproducción. Con MMI Navigation Plus con MMI touch se necesita cable USB original del dispositivo que se pretende conectar o cable USB con cable elástico de Accesorios Originales.

**Audi sound system**

Componente del MMI Radio plus, MMI navegación y MMI navegación plus con MMI touch; 10 altavoces, incluido Centerspeaker y Subwoofer, amplificador de 6 canales con una potencia total de 180 vatios.

**Reproductor de CD con cambiador**

En la guantera, para 6 CD (apto para MP3 y WMA), protegido contra sacudidas, cada CD se carga y cambia individualmente. No permite reproducir archivos de música (DRM) protegidos contra copia.

**Reproductor de DVD/CD con cargador**

En la guantera, para 6 DVD o CD, reproduce, por ejemplo, CD de audio, DVD de vídeo, así como MP3, WMA, AAC, MPEG-4 y listas de reproducción; protegido contra sacudidas, los DVD y CD pueden cambiarse por separado, reproduce hasta 4.000 títulos por medio. No permite reproducir archivos de música (DRM) protegidos contra copia.

**Surround Sound de BOSE**

Reproducción de sonido envolvente con 14 altavoces, incluye Centerspeaker y Subwoofer; amplificador de 12 canales con una potencia total de más de 600 vatios; reproducción de bajos potente y precisa, sonido realista con colorido de sonido y ambiente naturales para conseguir una experiencia de sonido excelente; muy buena adecuación del sistema de sonido a la acústica del interior del vehículo; AudioPilot® para regular el volumen en función de los sonidos ambientales. En combinación con el MMI navegación plus con MMI touch, es posible reproducir Surround Sound 5.1.

**Bang & Olufsen Advanced Sound System**

Reproducción surround-sound mediante 15 altavoces, incluido Centerspeaker y Subwoofer, cada uno con su propio canal amplificador; lentes acústicas que emergen automáticamente para que cada detalle del sonido llegue con la máxima fidelidad a todos los asientos; amplificador totalmente digital DSP de 10 canales; para los reproductores de bajos y Subwoofer totalmente digitales, amplificador ICE Power de 5 canales; con una potencia total de más de 1.200 vatios; recubrimiento de los altavoces de aluminio pulido; función Privacy: las carcasas de los altavoces encastradas reducen al mínimo las radiaciones acústicas del sistema de sonido hacia el exterior del vehículo y permiten, por ejemplo, la confidencialidad al telefonar en el modo manos libres; además, se consigue que el altavoz funcione con una definición exacta; regulación del volumen en función de los sonidos. Posibilidad de reproducir 5.1 SurroundSound.

**Preinstalación para pantallas multimedia traseras**

Consta de precableado y fijaciones para los soportes en los respaldos de los asientos de conductor y acompañante. Las pantallas multimedia traseras que se adaptan a esta preinstalación (monitor de 9" con reproductor de DVD integrado) y su soporte o un adaptador iPad™ están disponibles en Accesorios Originales Audi y son del tipo Plug-and-Play (véase también página 101).

<sup>1</sup>Datos de navegación para muchos países almacenados en la tarjeta SD o bien en el disco duro. Su Concesionario Audi le proporcionará información más detallada. <sup>2</sup>Servicio de actualización de mapas para las primeras cinco actualizaciones de navegación que se llevan a cabo cada medio año. Actualizaciones gratuitas hasta 3 años. Los datos de navegación actualizados están disponibles para la descarga en la plataforma myAudi en [www.audi.com/myaudi](http://www.audi.com/myaudi) y se pueden instalar en el automóvil mediante tarjeta SD. En combinación con Audi connect la actualización se puede realizar online en el automóvil. Además es posible instalar los nuevos datos de navegación en un Concesionario Audi con los correspondientes costes adicionales. <sup>3</sup>Condición: el teléfono móvil dispone del perfil Bluetooth MAP (Message Access Profile). Información acerca de teléfonos móviles compatibles en su Concesionario Audi o en [www.audi.com/bluetooth](http://www.audi.com/bluetooth).

<sup>4</sup>Requiere el equipamiento opcional Audi connect. <sup>5</sup>Recepción en dependencia de disponibilidad de red digital. <sup>6</sup>Información acerca de reproductores de medios compatibles en su Concesionario Audi o en [www.audi.com/mp3](http://www.audi.com/mp3).



## | Comunicación

### Audi connect

conexión confortable del automóvil a Internet para la utilización de Audi connect mediante un módulo de datos integrado con apoyo por LTE<sup>1</sup>/UMTS. Para la tarjeta SIM está disponible un lector de tarjeta SIM en el embellecedor del MMI Navigation plus con MMI touch.

### Comunicación

- acceso a control por voz por Smartphone<sup>2</sup>
- punto de acceso Wi-Fi
- comunicaciones (SMS)<sup>3, 7</sup>
- acceso a Facebook
- acceso a Twitter

### Movilidad & Navegación

- actualización de mapas online<sup>4</sup>
- búsqueda puntos de interés (POI)
- avisos de tráfico online
- navegación con Google Earth™<sup>5</sup> y Google Street View™<sup>5</sup>
- introducción de destino por myAudi o Google Maps™<sup>5</sup>
- Picturebook Navigation
- informaciones relativas a vuelos
- informaciones relativas a trenes
- precios de combustible
- informaciones relativas a estacionamiento

### Infotainment

- información meteorológica
- Online Media Streaming<sup>6</sup>
- noticias online (individual)
- servicio City Events
- informaciones de viaje

En combinación con el equipamiento opcional Audi phone box, Audi connect dispone de una función auto-teléfono por ranura para tarjeta SIM o SAP-Profile.

La utilización de los servicios apoyados por Audi connect sólo es posible con los equipamientos opcionales MMI Navigation plus con MMI touch y Audi connect. Además requiere una tarjeta SIM con opción de datos y para la utilización de LTE también con opción LTE<sup>1</sup>. Los servicios sólo están disponibles con un contrato de telefonía existente o con un contrato suscrito por separado y sólo dentro de la cobertura de las redes de telefonía móvil. Por la recepción de paquetes de datos de Internet pueden resultar costes adicionales en dependencia de su tarifa de telefonía móvil y, sobre todo, durante el uso en el extranjero. Debido al elevado volumen de datos se recomienda una tarifa plana de datos.

La disponibilidad de los servicios apoyados por Audi connect varía en cada país. Los servicios son puestos a disposición durante un mínimo de un año a partir de la entrega del automóvil. Después de 24 meses a partir de la entrega del automóvil, la duración de los servicios Audi connect se prolonga de forma excepcional gratuitamente durante 12 meses. Su Concesionario Audi le informará acerca de las posibilidades de una ampliación de los servicios Audi connect. Audi connect permite el acceso a los servicios Facebook, Google y Twitter. No es posible garantizar una disponibilidad continuada, sino que depende de Facebook, Google y Twitter.

Más información relativa a Audi connect en [www.audi.com/connect](http://www.audi.com/connect) y en su Concesionario Audi, información relativa a las condiciones de tarifa en su proveedor de telefonía móvil.



### Audi phone box<sup>7</sup>

permite telefonar en el automóvil con calidad de recepción mejorada y posibilidad de carga colocando el teléfono móvil en el compartimiento en la consola central delante; dispositivo manos libres y control por voz (teléfono); radiación SAR reducida en el interior del automóvil mediante conexión a la antena del automóvil; manejo por los sistemas de radio/navegación o un volante de cuero multifunción; posibilidad de carga mediante conexión USB. La imagen a la izquierda muestra Audi phone box para MMI Radio plus y MMI Navigation; la imagen a la derecha muestra Audi phone box para MMI Navigation plus con MMI touch

### Interfaz Bluetooth

permite la posibilidad de conversación manos libres mediante micrófono y, en dependencia de la compatibilidad del teléfono móvil<sup>7</sup>, Bluetooth-Audiostreaming. Teléfonos móviles aptos para Bluetooth pueden ser conectados con el automóvil por el interfaz. Forma parte de MMI Radio plus, MMI Navigation y MMI Navigation plus con MMI touch

## | Sistemas de asistencia



### Audi Parking System Plus<sup>8</sup>

facilita el estacionar y maniobrar por indicación acústica y visual de la distancia delante y detrás. Representación en el visualizador del MMI; medición por sensores de ultrasonido, integrados discretamente en el para-choques; adicionalmente disponible de cámara de marcha atrás o cámaras de entorno; se activa al engranar la marcha atrás o mediante una tecla en la consola central

### Hold assist<sup>8</sup>

retiene el automóvil sin limitación de tiempo después de haber parado en pendientes y bajadas usuales. El sistema se activa mediante una tecla y permite al conductor arrancar confortablemente

### Hill assist<sup>8</sup>

mantiene constante la velocidad preajustada al bajar en pendiente



### Audi Park Assist<sup>8</sup>

busca plazas de estacionamiento mediante ultrasensores y asiste durante el proceso de estacionamiento. Para estacionar en batería se calcula la entrada ideal, para estacionar en línea la entrada y salida ideal. El conductor tiene que acelerar, frenar y supervisar el proceso de estacionamiento. La indicación de entorno avisa, en dependencia del ángulo de giro, de impedimentos laterales. A elección disponible con cámara de marcha atrás o cámaras de entorno; se activa mediante una tecla en la consola central

### Indicación de ángulo de inclinación<sup>8</sup>

muestra la inclinación transversal y longitudinal del automóvil con independencia de la aceleración en el visualizador del MMI; informa al conductor con señales visuales de un peligro de vuelco con una inclinación del automóvil superior a 25° o bien 35° en 2 fases y arranca automáticamente con el asistente de bajada en pendiente



### Cámara de marcha atrás<sup>8</sup>

representación en el visualizador del MMI de la zona detrás del vehículo, con elementos de indicación dinámicos para la ruta calculada en dependencia del ángulo de giro; líneas de ayuda y guía y representación de los puntos de giro al estacionar en línea; cámara de marcha atrás integrada discretamente en el portón del maletero; se activa al engranar la marcha atrás o mediante una tecla en la consola central

### Control de velocidad de cruce<sup>8</sup>

mantiene constante la velocidad deseada a partir de aprox. 30 a 250 km/h



### Cámaras de entorno<sup>8</sup>

para salir de forma segura de plazas de estacionamiento estrechas. Diferentes representaciones alrededor del automóvil y una perspectiva perpendicular virtual pueden ser seleccionadas en el MMI. El conductor puede seleccionar entre diferentes representaciones de imagen el visualizador del MMI: imagen de marcha atrás, imagen de cámara frontal, imagen lateral delante y detrás y vista de pájaro. Incl. las funciones de la cámara de marcha atrás; se activa al engranar la marcha atrás o mediante una tecla en la consola central

### Audi pre sense basic<sup>8</sup>

de ser necesario activa automáticamente medidas para la protección preventiva de los ocupantes: pretensión de los cinturones, activación de los intermitentes de emergencia y bloqueo de techo corredizo/deflector opcional y ventanillas; categoriza las situaciones de conducción mediante la interconexión de los diferentes sistemas del automóvil

<sup>1</sup> Su Concesionario Audi le informará acerca de disponibilidad y empleo del apoyo LTE. <sup>2</sup> Requiere MMI Navigation plus con MMI touch opcional incl. sistema de control por voz e interfaz Bluetooth, así como un volante de cuero multifunción.

<sup>3</sup> Condición: el teléfono móvil dispone del protocolo Bluetooth MAP (Message Access Profile). <sup>4</sup> Servicio de actualización de mapas para las primeras cinco actualizaciones de navegación que se llevan a cabo cada medio año. Los datos de navegación actualizados están disponibles para la descarga en [www.audi.com/myaudi](http://www.audi.com/myaudi) y se pueden instalar en el automóvil mediante tarjeta SD. En combinación con Audi connect la actualización se puede realizar online en el automóvil. Además es posible instalar los nuevos datos de navegación en un Concesionario Audi con los correspondientes costes adicionales. <sup>5</sup> Google y el logotipo Google son marcas registradas de Google Inc.

<sup>6</sup> La disponibilidad varía de país en país. Para la utilización requiere por lo general una cuenta con un proveedor de Media Streaming con posibles costes adicionales. <sup>7</sup> Información acerca de teléfonos móviles compatibles en su Concesionario Audi o en [www.audi.com/bluetooth](http://www.audi.com/bluetooth). <sup>8</sup> Nunca olvide: los sistemas sólo operan dentro de los límites del sistema. Pueden prestar apoyo al conductor. Pero conducir con prudencia y prestar la atención necesaria siguen siendo la responsabilidad del conductor.



## | Sistemas de asistencia



### Control de crucero adaptativo con función Stop&Go y Audi pre sense front<sup>1</sup> incluido

Regulación automática de la distancia (ámbito de regulación de 0 a 250 km/h); reconoce dentro de los límites del sistema, con ayuda de dos sensores de radar y una cámara, los vehículos que circulan por delante y mantiene la distancia mediante la intervención automática de los frenos y la aceleración; frenado autónomo hasta la detención total, reinicio de la marcha automatizada a voluntad del conductor; 4 niveles de distancia y 4 modos de conducción (efficiency, comfort, dynamic y auto) a regular individualmente. En combinación con el MMI navegación plus con MMI touch, pueden utilizarse los servicios de Audi connect: Mediante los datos de los trayectos contenidos en el sistema de navegación, como recorridos sinuosos o clasificación de carreteras, puede regularse la distancia de un modo aún más confortable, por ejemplo, en viajes sucesivos en carreteras con curvas. Además del Audi pre sense basic, en el Audi pre sense front se activan medidas de protección preventivas en caso de amenaza de colisión por alcance, incluye Audi braking guard con aviso al conductor mediante una asistencia de frenado ampliada y protección preventiva de los ocupantes. Para el reconocimiento, el Audi pre sense front utiliza, dentro de los límites del sistema, el análisis sensorial frontal del adaptive cruise control con función Stop&Go. Ampliación para la función de una deceleración: La velocidad se reduce hasta un valor inferior a 30 km/h, ante el peligro de colisión con un vehículo detenido o en marcha, a fin de reducir la gravedad de la colisión o, en su caso, evitarla.



### Audi side assist con Audi pre sense rear<sup>1</sup> incluido

Asistente de cambio de carril, (ámbito de funcionamiento 30–250 km/h). En ambos retrovisores exteriores se han integrado indicadores. El Audi side assist mide, mediante 2 sensores de radar, la distancia y la diferencia de velocidad de los vehículos detectados respecto del propio automóvil. Si el Audi side assist estima que la diferencia de velocidad y la distancia detectadas son críticas, se produce una indicación en el retrovisor exterior correspondiente. Para detectar una posible colisión por alcance, el Audi pre sense rear utiliza, además del Audi pre sense basic, y dentro de los límites del sistema, el análisis sensorial posterior del Audi side assist.

### Paquete de asistencia incl. Audi pre sense plus<sup>1</sup>

combina los siguientes sistemas de apoyo:

- Audi Park Assist
- Audi active lane assist
- Audi side assist
- adaptive cruise control con función Stop&Go
- Audi pre sense front
- Audi pre sense rear

Adicionalmente las funciones mencionadas se amplían mediante Audi pre sense plus con un frenado a fondo. Los sistemas del Conjunto de asistencia se complementan y apoyan mutuamente. Hallará indicaciones para la activación o el ajuste en la descripción del respectivo sistema de apoyo



### Audi active lane assist

Asistente de mantenimiento de carril, ayuda al conductor, dentro de los límites del sistema, a mantenerse de un modo confortable en su carril (ámbito de funcionamiento 60–250 km/h aprox.). Si el sistema está activado y preparado y el conductor no ha encendido los intermitentes, el Audi active lane assist le ayuda, mediante una suave intervención correctora de la dirección, a mantener el vehículo dentro de las líneas de límite de marcha reconocidas; además, el conductor puede elegir si desea ser asistido continuamente o poco antes de pisar la línea (punto del periodo de dirección a elegir temprano/tardío); además, se produce también, si el conductor lo desea, una vibración del volante; indicación adicional en el Head-up display opcional.



### Head-up display

de ser requerido proyecta en el parabrisas en el campo visual directo del conductor informaciones relevantes de los sistemas de asistencia, navegación o avisos. El Head-up display es regulable en altura y permite una indicación multicolor y con contrastes fuertes con un desvío mínimo de la mirada



### Asistente de visión nocturna<sup>1</sup>

asiste al conductor durante trayectos nocturnos mediante imágenes termográficas. Personas y animales grandes son marcados en el sistema de información del conductor en color amarillo. Al moverse o si su posición indica un posible peligro el marcado cambia a color rojo, aparece un triángulo de aviso y se emite una señal de advertencia

En combinación con uno de los siguientes sistemas de luz, la persona marcada es iluminada de forma breve 3 veces adicionalmente mediante un faro (luz de marcado):

- Xenon plus en combinación con asistente de luz de carretera
- faros LED en combinación con asistente de luz de carretera
- faros Matrix LED de Audi

Indicación adicional de los avisos en el Head-up display opcional; activación mediante tecla al lado del conmutador de luz



### Sistema de aviso de límite de velocidad por reconocimiento de señales<sup>1,2</sup>

reconocimiento e indicación de límites de velocidad, incl. indicaciones de velocidad temporales; evaluación según la situación en presencia de humedad, límites de la velocidad según la hora del día y con remolque<sup>3</sup>; si la cámara no reconoce una señal, con Audi connect el límite de velocidad se indica por los datos de navegación disponibles; indicación adicional en el Head-up display opcional. El sistema tiene un carácter meramente informativo, no interviene ni avisa en caso de superar la velocidad indicada

## | Tren de rodaje/frenos



### Audi drive select

Cambio de las características del automóvil mediante, por ejemplo, el ajuste de la asistencia de dirección, las curvas características del acelerador, del cambio de marchas y la suspensión neumática adaptativa; modos disponibles: comfort, dynamic, auto, efficiency e individual. Además, el sistema influye en otros equipamientos opcionales. El modo eficiencia está disponible para los modelos TFSI y TDI, y aplica en el motor, el cambio de marchas, el control de crucero adaptativo (opcional) y la climatización una configuración básica mejorada.

### Tren de rodaje deportivo

Altura carrocería rebajada 20 mm aprox. respecto al tren de rodaje dinámico de serie, con reglaje más rígido de la suspensión y la amortiguación para un contacto más directo con la calzada y un comportamiento deportivo.

### Tren de rodaje deportivo S line

Con ajuste más dinámico y altura rebajada 30 mm aprox. respecto al tren de rodaje dinámico de serie.

### Suspensión neumática adaptativa

Suspensión neumática de regulación electrónica con sistema de amortiguación adaptativa gradual en las 4 ruedas, regulación automática del nivel del automóvil y de la amortiguación; incluye regulación del nivel y función lift manual; regulación en distintos modos mediante el Audi drive select; el nivel del automóvil se rebaja hasta 30 mm según el modo.

<sup>1</sup> Nunca olvide: los sistemas sólo operan dentro de los límites del sistema. Pueden prestar apoyo al conductor. Pero conducir con prudencia y prestar la atención necesaria siguen siendo la responsabilidad del conductor.

<sup>2</sup> Sólo disponible para Europa occidental. <sup>3</sup> Sólo válido para dispositivo de remolque montado en fábrica.



## | Tren de rodaje/frenos

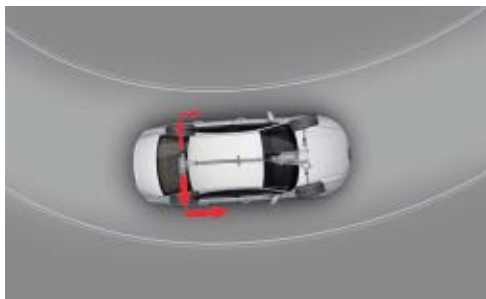

### quattro® con diferencial deportivo

El diferencial deportivo de regulación electrónica distribuye de modo variable las fuerzas motrices entre las ruedas traseras proporcionando un extraordinario confort en la aceleración en curvas y una estabilidad del vehículo ante movimientos de la carga; además, proporciona una conducción más ágil así como un comportamiento de la dirección más directo con un mínimo esfuerzo de dirección.

### quattro®

Tracción integral permanente con distribución del par motor asimétrica y dinámica, diferencial central autobloqueante con gestión del par de modo selectivo en cada rueda, distribución de las fuerzas de tracción según la situación de marcha independiente para cada rueda para conseguir un comportamiento de marcha de control preciso.

### Cambio manual de 6 velocidades

Completamente sincronizado, embrague en seco de accionamiento hidráulico con pastillas sin amianto, volante de inercia de 2 masas.

### S tronic®

Caja de cambios de 7 velocidades de doble embrague y accionamiento electrohidráulico que posibilita unos tiempos de cambio más cortos y un cambio casi sin interrupción perceptible de la tracción; se puede manejar mediante las levas de cambio situadas detrás del aro del volante o el pomo de la palanca de cambio; con cambio de marchas automático, el conductor puede elegir entre dos programas: D (normal) y S (deportivo).

### tiptronic

Cambio automático de 8 velocidades con programa de cambio dinámico (DSP) y programa deportivo; de forma opcional, uso manual mediante levas de cambio del volante multifunción de cuero o accionando la palanca de cambio.



### Frenos cerámicos<sup>1</sup>

Sistema de frenos de altas prestaciones con discos de 19 pulgadas de cerámica reforzada con fibra de carbono delanteros y traseros, canales de enfriamiento para la autoventilación especialmente desarrollados en los discos de freno perforados y autoventilados; pinzas de freno ultrabrillantes, pintadas en color antracita, las delanteras con inscripción "Audi ceramic".

### Dirección dinámica

aumenta el confort y dinamismo de marcha mediante la regulación dinámica de la dirección en dependencia de la situación de conducción, por ejemplo, en curvas, al cambiar del carril o al estacionar; además de adaptar el esfuerzo de giro del volante, se adapta también el ángulo de giro (transmisión de dirección) en dependencia del ángulo del volante y de la posición del Audi drive select hasta un 100%. Adicionalmente el sistema apoya la estabilización del automóvil mediante el ESC por el sistema con impulsos de dirección ultrarápidos

## | Técnica/seguridad

### Carrocería galvanizada

Construcción ligera híbrida de aluminio; totalmente galvanizada en las zonas con peligro de corrosión, autoportante, unida a los bajos por soldadura, frontal y techo con zonas de absorción de impactos definidas. (12 años de garantía contra corrosión).

### Control electrónico de estabilidad (ESP) con bloqueo transversal electrónico

modifica las fuerzas de propulsión en dependencia de la situación de conducción mediante intervenciones de frenado. En curvas, el bloqueo electrónico procura un comportamiento de marcha más preciso y neutral sin subviraje. Mejora la tracción y dinámica en curvas

### Recuperación

Durante una fase de propulsión o una fase de frenado, y gracias al aumento de la tensión del alternador, la energía cinética se transforma en energía eléctrica utilizable. Gracias al aprovechamiento de la energía (de frenado), en la siguiente fase de aceleración el alternador se verá menos solicitado, y así se ahorrará hasta un 3% de combustible.

### Sistema Start-Stop

Ayuda a disminuir el consumo de combustible y las emisiones de CO<sub>2</sub> desconectando el motor en periodos de parada, como, por ejemplo, en los semáforos. Para volver a arrancar de un modo óptimo, la marcha inicial ya se conecta al soltar el pedal de freno o al pisar el embrague (cambio de marchas manual). Puede desactivarse en cualquier momento mediante un pulsador.

### Audi TDI clean diesel

Además de estar equipados de serie con catalizador y filtro de partículas diésel, el modelo con TDI clean diesel, gracias a un sistema de gases de escape de nueva generación, presenta una emisiones de gases muy reducidas. Gracias al catalizador de óxidos de nitrógeno (catalizador DeNOx) de nueva generación al final del sistema de gases de escape, se reducen los óxidos de nitrógeno. Una bomba inyecta en pequeñísimas cantidades el aditivo biológico biodegradable AdBlue®<sup>2</sup>. Entonces, en la corriente caliente de gases de escape, esta solución se descompone en amoníaco, que disocia el óxido de nitrógeno en nitrógeno y agua. Dicha disociación se denomina "reducción catalítica selectiva" (Selective Catalytic Reduction). La pantalla del cuadro de mandos indica cuándo hay que volver a llenar el depósito de AdBlue independiente. Se recomienda llenar el depósito AdBlue en su Servicio Oficial Audi.

### Airbags laterales traseros

Como complemento de la protección contra impactos laterales de las puertas y del sistema de airbag de cabeza.

### Cinturones de seguridad Audi exclusive<sup>3</sup>

el color del cinturón es de libre elección en la gama de colores Audi exclusive

### Anclaje de asientos infantiles ISOFIX y Top Tether para los asientos traseros

soporte normalizado para una práctica sujeción de asientos infantiles ISOFIX; incl. punto de sujeción adicional (Top Tether).

Su Concesionario Audi le proporcionará el asiento infantil adecuado

### Anclaje de asientos infantiles ISOFIX para el asiento del acompañante

con desactivación del airbag del acompañante, incl. dispositivo de seguridad para niños por separado para las puertas traseras

## | Extensión de garantía

### Extensión de garantía

Se contrata directa y exclusivamente al comprar un vehículo nuevo; da continuidad a la garantía del fabricante y ofrece con ello, más allá de los 2 primeros años, la prolongación de la protección de riesgo y costes de las revisiones en el Servicio Oficial. Existen 9 combinaciones de duración de la garantía y kilometraje total a elegir:

Extensión de garantía de 1 año adicional, kilometraje total máximo 30.000 km.

Extensión de garantía de 1 año adicional, kilometraje total máximo 60.000 km.

Extensión de garantía de 1 año adicional, kilometraje total máximo 90.000 km.

Extensión de garantía de 2 años adicionales, kilometraje total máximo 40.000 km.

Extensión de garantía de 2 años adicionales, kilometraje total máximo 80.000 km.

Extensión de garantía de 2 años adicionales, kilometraje total máximo 120.000 km.

Extensión de garantía de 3 años adicionales, kilometraje total máximo 50.000 km.

Extensión de garantía de 3 años adicionales, kilometraje total máximo 100.000 km.

Extensión de garantía de 3 años adicionales, kilometraje total máximo 150.000 km.

<sup>1</sup> Solo para RS 6 Avant. <sup>2</sup> Marca registrada de la Asociación Alemana de la Industria del Automóvil (VDA). <sup>3</sup> Oferta de quattro GmbH.





Dispone de información más detallada en el catálogo de accesorios Audi A6, en [www.audi.es](http://www.audi.es) y en su Concesionario Audi.

**Llantas de aleación con diseño de 5 radios, antracita<sup>1</sup>**

Las llantas de aleación en la dimensión 8,5 J x 20 impresionan por su elegante diseño y los radios brillantados. Para neumáticos del tamaño 255/35 R 20.

**Accesorios Originales Audi.  
El buen gusto se demuestra con los accesorios adecuados.**

Con el Audi A6 y Audi A6 Avant hemos creado unos automóviles extraordinarios. Solo les falta un pequeño detalle: la personalidad de su propietario. Por ello, le sugerimos que aproveche las numerosas posibilidades que le ofrece Accesorios Originales Audi. En las páginas siguientes, le presentamos una selección exclusiva. En el Catálogo de Accesorios o en Internet, encontrará unos detalles aún más atractivos y prácticos que conseguirán que su Audi resulte aún más cómodo y personal.

<sup>1</sup>Tenga en cuenta las particularidades de los neumáticos en la página 109.

<sup>2</sup>Los detalles relativos a las cualidades técnicas de los neumáticos se hallan en la página 113.

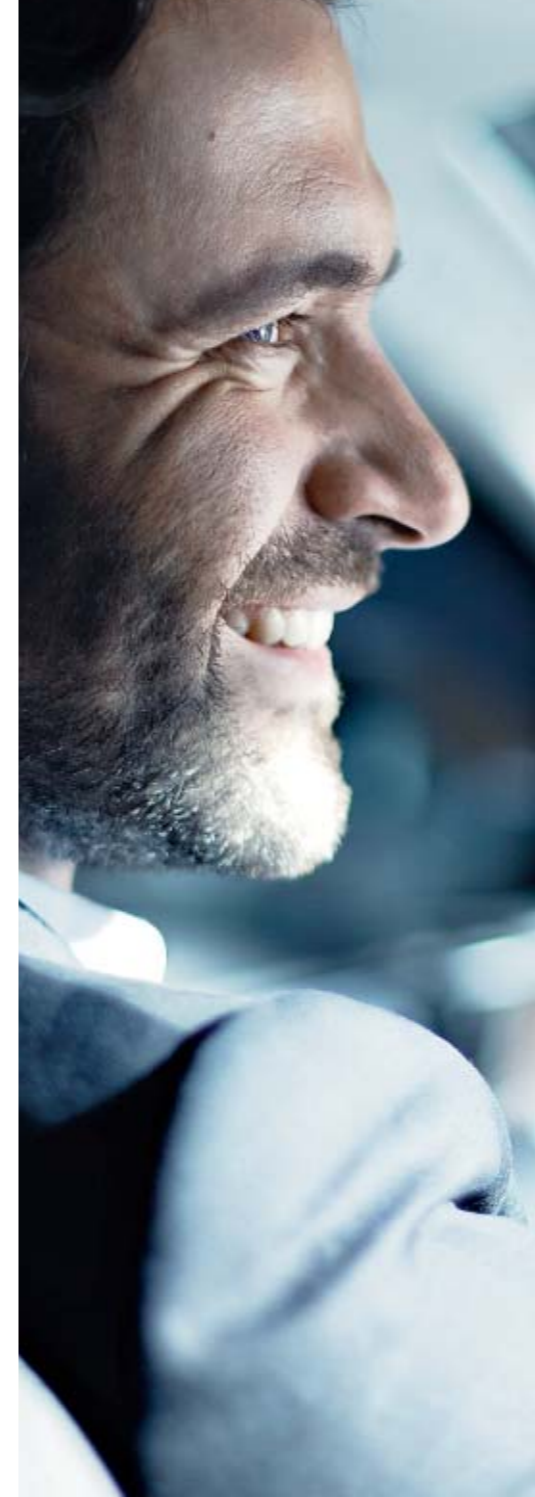

**Adaptador para iPad**

Adaptadores para iPads para fijar en el dorso del respaldo de los asientos delanteros. Los adaptadores pueden encajarse fácilmente en los soportes para terminales móviles disponibles por separado. La funcionalidad del iPad no se ve mermada. Con función de carga integrada y rotación de 90°.



**Bolsa maletín**

Más espacio para los accesorios del día a día. Para ello la bolsa para el negocio de gran calidad le ofrece una capacidad de aprox. 14 l – para un portátil hasta 15 pulgadas y diversos utensilios de oficina. Seguro montaje en la banqueta posterior o en el asiento del acompañante mediante un cinturón de seguridad de 3 puntos. También se puede utilizar fuera del automóvil como un atractivo maletín.

Los valores de consumo de combustible y emisiones de CO<sub>2</sub> se hallan a partir de la página 104.

**Cables adaptadores para Audi music interface**  
Permiten conectar diversos modelos iPod y otros reproductores multimedia portátiles con el automóvil. El manejo se lleva a cabo por el sistema MMI si la función es compatible con el reproductor multimedia. En dependencia del adaptador y reproductor multimedia es posible la carga del reproductor multimedia.

**Llantas de aleación para invierno con diseño de 5 radios en V y cadenas de nieve**

Neumático para invierno completo apto para cadenas de nieve en la dimensión 7,5 J x 18 con neumáticos 225/50 R 18<sup>2</sup>. Eficiencia energética: E, adherencia en suelo mojado: E-B, ruido de rodadura exterior: – 72–69 dB. Asimismo disponibles: cadenas de nieve para mejor agarre en nieve y hielo.





**Portabicicletas para el dispositivo de remolque**

Portabicicletas (también para bicicletas eléctricas) para hasta 2 bicicletas con un peso máximo de 60 kg\*. Las bicicletas se pueden bloquear en el soporte y el portabicicletas en el automóvil de forma separada con la misma llave. Soportes de rueda desplazables permiten una segura sujeción. Libre acceso al maletero mediante un práctico mecanismo de plegado. El portabicicletas es plegable y se puede guardar en la bolsa suministrada ocupando poco espacio. De forma opcional está disponible un kit de ampliación para una tercera bicicleta.

**Bolsas para cajas de techo**

Sólidas y flexibles a la vez. Suelo resistente al agua con borde impermeable con 5 cm de altura. Diversas combinaciones de las bolsas individuales permiten una óptima utilización de las cajas de techo Audi. Disponibles en 3 tamaños S (43 l), M (76 l) y L (82 l).

**Baúl para esquís y equipaje (450 l)**

Este baúl portaesquí con cierre con llave es muy adecuado para las vacaciones de invierno. Puede abrirse y cargarse por ambos lados. Apropiado para esquís de hasta 2,10 m de longitud. Debe respetarse el peso máximo autorizado, que es de 50 kg. (Solo puede utilizarse en combinación con barras de techo transversales.)

**Rejillas separadoras**

Las prácticas rejillas separadoras (se pueden colocar de forma longitudinal y transversal) permiten separar el maletero del resto del interior y también se puede dividir de forma longitudinal. Montaje fácil y cómodo, no es necesario perforar. Sólo para A6 Avant.

**Bandeja para maletero**

La protección para el maletero está hecha a medida. Es lavable y sólida. El borde protege mejor el piso del maletero de líquidos derramados.

**Productos de mantenimiento**

Adaptados a los materiales de alta calidad empleados en su Audi. Según el producto se pueden utilizar para el cuidado exterior o para múltiples usos en el interior.

**Base para asiento infantil**

Ajustada al diseño de los asientos infantiles y al interior del automóvil. Los asientos se protegen así de la suciedad y de posibles huellas de los asientos infantiles. Con 2 prácticas bolsas. Se pueden emplear con todos los asientos infantiles Audi, también con sujeción ISOFIX.

**Asiento infantil Audi youngster plus**

Ofrece un elevado grado de confort gracias a una guía del cinturón inteligente. El respaldo puede graduarse en altura y anchura. Los ajustes de tamaño pueden realizarse fácilmente a través de una ventana. Desmontable, funda de tela lavable, transpirable y agradable al tacto, con certificado ecológico Öko-Tex® Standard 100, en los colores Rojo Misano/Negro y Gris Titanio/Negro. Apropiado para niños de 15 a 36 kg (aprox. entre 4 y 12 años).



Modelo	A6 1.8 TFSI 190 CV (140 kW)		A6 1.8 TFSI ultra 190 CV (140 kW) <sup>9</sup>		A6 2.0 TFSI 252 CV (185 kW)		A6 3.0 TFSI quattro 333 CV (245 kW)	
Tipo de motor	Motor de gasolina, 4 cilindros en línea con inyección directa de gasolina, turbo-compresor y Audi valvelift system		Motor de gasolina, 4 cilindros en línea con inyección directa de gasolina, turbo-compresor y Audi valvelift system		Motor de gasolina, 4 cilindros en línea con inyección directa de gasolina, turbo-compresor y Audi valvelift system		Motor de gasolina, 6 cilindros en V con inyección directa de gasolina y módulo de carga mecánico	
Cilindrada en cm³ (válvulas por cilindro)	1.798 (4)		1.798 (4)		1.984 (4)		2.995 (4)	
Potencia máxima¹ CV (kW)/rpm	190 CV (140 kW)/4.200–6.200		190 CV (140 kW)/4.200–6.200		252 CV (185 kW)/4.900–5.900		333 CV (245 kW)/5.300–6.500	
Par motor máximo, Nm a rpm	320/1.400–4.100		320/1.400–4.100		370/1.600–4.700		440/2.900–5.300	
Transmisión de fuerza/ruedas								
Tipo de tracción	Tracción delantera		Tracción delantera		Tracción delantera		Tracción total permanente quattro <sup>®</sup>	
Tipo de cambio	Manual de 6 velocidades		S tronic de 7 velocidades		S tronic de 7 velocidades		S tronic de 7 velocidades	
Llantas	Llantas de aleación, 8 J x 17		Llantas de aleación, 8 J x 17		Llantas de aleación, 8 J x 17		Llantas de aleación, 8 J x 17	
Neumáticos	225/55 R 17 <sup>2</sup>		225/55 R 17 <sup>2</sup>		225/55 R 17 <sup>2</sup>		225/55 R 17 <sup>2</sup>	
Pesos/Volumen	Berlina	Avant	Berlina	Avant	Berlina	Avant	Berlina	Avant
Peso en vacío³ en kg	1.610	1.675	1.645	1.710	1.670	1.735	1.825	1.890
Peso máximo admisible en kg	2.115	2.230	2.150	2.265	2.175	2.290	2.360	2.445
Carga máxima en baca/apoyo en kg	100/85	100/85	100/85	100/85	100/85	100/85	100/85	100/85
Carga admisible de remolque <sup>4</sup> en kg sin frenos	750	750	750	750	750	750	750	750
12 <span> </span> % de pendiente	1.500	1.500	1.600	1.600	1.600	1.600	2.100	2.100
8 <span> </span> % de pendiente	1.700	1.700	1.800	1.800	1.800	1.800	2.100	2.100
Capacidad aproximada del depósito, l	65	65	65	65	65	65	65	65
Prestaciones/consumo <sup>5</sup>								
Velocidad máxima en km/h	233	226	233	225	250 <sup>6</sup>	250 <sup>6</sup>	250 <sup>6</sup>	250 <sup>6</sup>
Aceleración 0–100 km/h en s	7,9	8,2	7,9	8,2	6,7	6,9	5,1	5,3
Tipo de combustible	Súper sin azufre 95 OCT <sup>7</sup>		Súper sin azufre 95 OCT <sup>7</sup>		Súper sin azufre 95 OCT <sup>7</sup>		Súper sin azufre 95 OCT <sup>7</sup>	
Consumo <sup>8</sup> en l/100 km								
urbano	7,5	7,8	7,1	7,1	7,4	7,4	9,8	9,9
interurbano	5,0	5,3	5,0	5,1	5,1	5,2	6,0	6,2
promedio	5,9	6,2	5,7	5,9	5,9	6,0	7,4	7,6
Emisiones CO <sub>2</sub> <sup>8</sup> en g/km								
urbano	175	180	164	166	171	173	226	230
interurbano	116	123	115	120	117	121	140	146
promedio	138	144	133	137	137	140	172	177
Norma de emisiones	EU6	EU6	EU6	EU6	EU6	EU6	EU6	EU6

[ ] Datos para S tronic. Notas <sup>1</sup> a <sup>11</sup> en la página 109.

Modelo	A6 2.0 TDI ultra 150 CV (110 kW) <sup>9</sup>		A6 2.0 TDI ultra 190 CV (140 kW) <sup>9</sup>	
Tipo de motor	Motor Diesel, 4 cilindros en línea con sistema de inyección common rail y turbocompresor de gases de escape		Motor Diesel, 4 cilindros en línea con sistema de inyección common rail y turbocompresor de gases de escape	
Cilindrada en cm³ (válvulas por cilindro)	1.968 (4)		1.968 (4)	
Potencia máxima¹ CV (kW)/rpm	110/3.000–4.200		140/3.800–4.200	
Par motor máximo Nm a rpm	350/1.500–3.000		400/1.750–3.000	
Transmisión/Llantas				
Tipo de tracción	Tracción delantera		Tracción delantera	
Tipo de cambio	Cambio manual de 6 velocidades [S tronic de 7 velocidades]		Cambio manual de 6 velocidades [S tronic de 7 velocidades]	
Llantas	Llantas de aleación, 8 J x 17		Llantas de aleación, 8 J x 17	
Neumáticos	225/55 R 17 <sup>2</sup>		225/55 R 17 <sup>2</sup>	
Pesos/Volumen	Berlina	Avant	Berlina	Avant
Peso en vacío³ en kg	1.700 [1.735]	1.765 [1.800]	1.700 [1.735]	1.765 [1.800]
Peso máximo admisible en kg	2.205 [2.240]	2.320 [2.355]	2.205 [2.240]	2.320 [2.355]
Carga máxima en baca/apoyo en kg	100/85 [100/85]	100/85 [100/85]	100/85 [100/85]	100/85 [100/85]
Carga admisible de remolque <sup>4</sup> en kg sin frenos	750 [750]	750 [750]	750 [750]	750 [750]
12 <span> </span> % de pendiente	1.700 [1.800]	1.700 [1.800]	1.800 [1.800]	1.800 [1.800]
8 <span> </span> % de pendiente	1.900 [2.000]	1.900 [2.000]	2.000 [2.000]	2.000 [2.000]
Capacidad aproximada del depósito en, l	73 [73]	73 [73]	73 [73]	73 [73]
Prestaciones/consumo <sup>5</sup>				
Velocidad máxima en km/h	214 [214]	209 [209]	232 [232]	226 [226]
Aceleración 0–100 km/h en s	9,5 [9,6]	9,8 [9,9]	8,4 [8,2]	8,7 [8,5]
Tipo de combustible	Diesel sin azufre <sup>10</sup>		Diesel sin azufre <sup>10</sup>	
Consumo <sup>8</sup> en l/100 km				
urbano	5,2 [4,7]	5,3 [4,9]	5,2 [4,7]	5,4 [4,9]
interurbano	3,9 [3,9]	4,0 [4,1]	3,9 [3,9]	4,0 [4,1]
promedio	4,4 [4,2]	4,5 [4,4]	4,4 [4,2]	4,6 [4,4]
Emisiones CO <sub>2</sub> <sup>8</sup> en g/km				
urbano	136 [125]	139 [129]	137 [125]	142 [129]
interurbano	101 [102]	106 [108]	101 [102]	106 [108]
promedio	114 [110]	118 [115]	114 [110]	119 [115]
Norma de emisiones	EU6 [EU6]	EU6 [EU6]	EU6 [EU6]	EU6 [EU6]



Datos técnicos Dimensiones Equipamientos de serie/opcionales

Modelo	A6 3.0 TDI clean diesel 218 CV (160 kW) <sup>9</sup>		A6 3.0 TDI clean diesel quattro 218 CV (160 kW) <sup>9</sup>		A6 3.0 TDI clean diesel quattro 272 CV (200 kW) <sup>9</sup>		A6 3.0 TDI clean diesel quattro 320 CV (235 kW) <sup>9</sup>	
Tipo de motor	Motor Diesel, 6 cilindros en V con sistema de inyección common rail y turbocompresor de gases de escape		Motor Diesel, 6 cilindros en V con sistema de inyección common rail y turbocompresor de gases de escape		Motor Diesel, 6 cilindros en V con sistema de inyección common rail y turbocompresor de gases de escape		Motor Diesel biturbo, 6 cilindros en V con sistema de inyección common rail	
Cilindrada en cm³ (válvulas por cilindro)	2.967 (4)		2.967 (4)		2.967 (4)		2.967 (4)	
Potencia máxima¹ CV (kW)/rpm	218 CV (160 kW)/4.000–4.750		218 CV (160 kW)/3.250–4.500		272 CV (200 kW)/3.500–4.250		320 CV (235 kW)/3.900–4.600	
Par motor máximo Nm a rpm	400/1.250–3.750		500/1.250–3.000		580/1.500–3.250		650/1.400–2.800	
Transmisión/Llantas								
Tipo de tracción	Tracción delantera		Tracción total permanente quattro <sup>®</sup>		Tracción total permanente quattro <sup>®</sup>		Tracción total permanente quattro <sup>®</sup>	
Tipo de cambio	S tronic de 7 velocidades		S tronic de 7 velocidades		S tronic de 7 velocidades		tiptronic de 8 velocidades	
Llantas	Llantas de aleación, 8 J x 17		Llantas de aleación, 8 J x 17		Llantas de aleación, 8 J x 17		Llantas de aleación, 8 J x 17	
Neumáticos	225/55 R 17 <sup>2</sup>		225/55 R 17 <sup>2</sup>		225/55 R 17 <sup>2</sup>		225/55 R 17 <sup>2</sup>	
Pesos/volumen	Berlina	Avant	Berlina	Avant	Berlina	Avant	Berlina	Avant
Peso en vacío <sup>3</sup> en kg	1.770	1.835	1.840	1.905	1.845	1.910	1.910	1.975
Peso máximo admisible en kg	2.275	2.390	2.375	2.460	2.380	2.465	2.445	2.530
Carga máxima en baca/apoyo en kg	100/85	100/85	100/85	100/85	100/85	100/85	100/85	100/85
Carga aut. de remolque <sup>4</sup> en kg sin frenos	750	750	750	750	750	750	750	750
12 <span> </span> % de pendiente	2.000	2.000	2.000	2.000	2.000	2.000	2.100	2.100
8 <span> </span> % de pendiente	2.100	2.100	2.100	2.100	2.100	2.100	2.100	2.100
Capacidad del depósito aprox. en l	73	73	73	73	73	73	73	73
Prestaciones/consumo <sup>5</sup>								
Velocidad máxima en km/h	244	234	244	234	250 <sup>6</sup>	250 <sup>6</sup>	250 <sup>6</sup>	250 <sup>6</sup>
Aceleración 0–100 km/h en s	7,1	7,3	6,6	6,8	5,5	5,7	5,0	5,2
Tipo de combustible	Diesel sin azufre <sup>10</sup>		Diesel sin azufre <sup>10</sup>		Diesel sin azufre <sup>10</sup>		Diesel sin azufre <sup>10</sup>	
Consumo <sup>8</sup> en l/100 km urbano	5,5	5,5	5,9	6,0	5,9	6,0	7,3	7,5
interurbano	4,3	4,4	4,6	4,8	4,6	4,8	5,3	5,5
promedio	4,7	4,8	5,1	5,3	5,1	5,3	6,0	6,2
Emisiones CO <sub>2</sub> <sup>8</sup> en g/km urbano	142	142	153	157	153	157	192	197
interurbano	111	115	121	127	121	127	140	145
promedio	122	125	133	138	133	138	159	164
Norma de emisiones	EU6	EU6	EU6	EU6	EU6	EU6	EU6	EU6

Notas <sup>1</sup> a <sup>11</sup> en la página 109.

Modelo	A6 allroad quattro 3.0 TFSI 333 CV (245 kW)	A6 allroad quattro 3.0 TDI clean diesel 218 CV (160 kW) <sup>9</sup>	A6 allroad quattro 3.0 TDI clean diesel 272 CV (200 kW) <sup>9</sup>	A6 allroad quattro 3.0 TDI clean diesel 320 CV (235 kW) <sup>9</sup>
Tipo de motor	Motor Gasolina, 6 cilindros en V con inyección directa de gasolina y módulo de carga mecánico	Motor Diesel, 6 cilindros en V con sistema de inyección common rail y turbocompresor de gases de escape	Motor Diesel, 6 cilindros en V con sistema de inyección common rail y turbocompresor de gases de escape	Motor Diesel biturbo, 6 cilindros en V con sistema de inyección common rail
Cilindrada en cm³ (válvulas por cilindro)	2.995 (4)	2.967 (4)	2.967 (4)	2.967 (4)
Potencia máxima¹ CV (kW)/rpm	333 CV (245 kW)/5.300–6.500	218 CV (160 kW)/3.250–4.500	272 CV (200 kW)/3.500–4.250	320 CV (235 kW)/3.900–4.600
Par motor máximo Nm a rpm	440/2.900–5.300	500/1.250–3.000	580/1.500–3.250	650/1.400–2.800
Transmisión/Llantas				
Tipo de tracción	Tracción total permanente quattro <sup>®</sup>	Tracción total permanente quattro <sup>®</sup>	Tracción total permanente quattro <sup>®</sup>	Tracción total permanente quattro <sup>®</sup>
Tipo de cambio	S tronic de 7 velocidades	S tronic de 7 velocidades	S tronic de 7 velocidades	tiptronic de 8 velocidades
Llantas	Llantas de aleación, 8 J x 18	Llantas de aleación, 8 J x 18	Llantas de aleación, 8 J x 18	Llantas de aleación, 8 J x 18
Neumáticos	235/55 R 18 <sup>2</sup>	235/55 R 18 <sup>2</sup>	235/55 R 18 <sup>2</sup>	235/55 R 18 <sup>2</sup>
Pesos/volumen				
Peso en vacío <sup>3</sup> en kg	1.945	1.965	1.970	2.030
Peso máximo admisible en kg	2.505	2.520	2.525	2.585
Carga máxima en baca/apoyo en kg	100/100	100/100	100/100	100/100
Carga aut. de remolque <sup>4</sup> en kg sin frenos	750	750	750	750
12 <span> </span> % de pendiente	2.500	2.500	2.500	2.500
8 <span> </span> % de pendiente	2.500	2.500	2.500	2.500
Capacidad del depósito aprox. en l	65	73	73	73
Prestaciones/consumo <sup>5</sup>				
Velocidad máxima en km/h	250 <sup>6</sup>	227	250 <sup>6</sup>	250 <sup>6</sup>
Aceleración 0–100 km/h en s	5,8	7,3	6,2	5,5
Tipo de combustible	Súper sin azufre 95 OCT <sup>7</sup>	Gasóleo sin azufre <sup>10</sup>	Gasóleo sin azufre <sup>10</sup>	Gasóleo sin azufre <sup>10</sup>
Consumo <sup>8</sup> en l/100 km urbano	10,1	6,4	6,4	7,7
interurbano	6,7	5,2	5,2	5,8
promedio	8,0	5,6	5,6	6,5
Emisiones CO <sub>2</sub> <sup>8</sup> en g/km urbano	234	168	168	203
interurbano	156	138	138	154
promedio	185	149	149	172
Norma de emisiones	EU6	EU6	EU6	EU6



Modelo	<b>S6 4.0 TFSI quattro 450 CV (331 kW)<sup>1,1</sup></b>	<b>S6 Avant 4.0 TFSI quattro 450 CV (331 kW)<sup>1,1</sup></b>
Tipo de motor	Motor Gasolina biturbo, 8 cilindros en V, inyección directa de gasolina, Audi valve-lift system y Audi cylinder on demand	Motor Gasolina biturbo, 8 cilindros en V, inyección directa de gasolina, Audi valve-lift system y Audi cylinder on demand
Cilindrada en cm³ (válvulas por cilindro)	3.993 (4)	3.993 (4)
Potencia máxima¹ CV (kW)/rpm	450 CV (331 kW)/5.800–6.400	450 CV (331 kW)/5.800–6.400
Par de giro máx. Nm a rpm	550/1.400–5.700	550/1.400–5.700
Transmisión/Llantas		
Tipo de tracción	Tracción total permanente quattro®	Tracción total permanente quattro®
Tipo de cambio	S tronic de 7 velocidades	S tronic de 7 velocidades
Llantas	Llantas de aleación, 5 radios en paralelo (diseño S), 8,5 J x 19	Llantas de aleación, 5 radios en paralelo (diseño S), 8,5 J x 19
Neumáticos	255/40 R 19²	255/40 R 19²
Pesos/volumen		
Peso en vacío³ en kg	1.970	2.035
Peso máximo admisible en kg	2.505	2.590
Carga máxima en baca/apoyo en kg	100/85	100/85
Carga aut. de remolque⁴ en kg sin frenos	750	750
12 <span> </span> % de pendiente	2.100	2.100
8 <span> </span> % de pendiente	2.100	2.100
Capacidad del depósito aprox. en l	75	75
Prestaciones/consumo⁵		
Velocidad máxima en km/h	250⁶	250⁶
Aceleración 0–100 km/h en s	4,4	4,6
Tipo de combustible	Súper sin azufre 95 OCT⁷	Súper sin azufre 95 OCT⁷
Consumo⁸ en l/100 km urbano	13,1	13,4
interurbano	6,9	7,1
promedio	9,2	9,4
Emisiones CO₂⁹ en g/km urbano	305	309
interurbano	162	167
promedio	214	219
Norma de emisiones	EU6	EU6

#### Notas

<sup>1</sup> El dato fue determinado según los métodos de medición prescritos (UN-R 85 en la versión actual).

<sup>2</sup> Los detalles relativos a las cualidades técnicas de los neumáticos se hallan en la página 113.

<sup>3</sup> Peso en vacío del vehículo con conductor (75 kg) y depósito llenado al 90%, determinado según VO (EU) 1230/2012 en la versión actual. El peso en vacío y el coeficiente de resistencia aerodinámica del vehículo pueden aumentar por equipamientos opcionales, reduciéndose del modo correspondiente la posible carga útil/velocidad máxima.

<sup>4</sup> La potencia del motor se reduce a medida que aumenta la altura. A partir de 1.000 m sobre el nivel del mar, así como cada 1.000 m más, se deducirá un 10 por ciento del peso total (carga de remolque aut. + peso total aut. del vehículo tractor). Valor válido para carga de remolque con dispositivo de remolque montado en fábrica. Para el uso del automóvil con dispositivo de remolque con fines comerciales se requiere en ciertas condiciones un aparato de control UE.

<sup>5</sup> El consumo de combustible y las emisiones CO₂ de un automóvil, así como las discrepancias con el valor indicado no sólo dependen del uso eficiente del combustible por parte del vehículo, sino también del estilo de conducción y de otros factores no técnicos. Los datos indicados para consumo de combustible y emisiones de CO₂ se refieren a la respectiva combinación llanta/neumático de serie indicada y pueden variar en dependencia de una dimensión de llanta o neumático diferente. CO₂ es el gas invernadero, principal responsable del recalentamiento de la tierra.

<sup>6</sup> Regulada.

<sup>7</sup> Se recomienda el uso de combustible sin plomo súper sin azufre con 95 OCT según DIN EN 228. De no estar disponible: combustible sin plomo normal sin azufre con 91 OCT según DIN EN 228 con ligera reducción de la potencia. Se puede utilizar en un principio la calidad de combustible 95 OCT con un porcentaje de etanol máximo de 10 % (E10). Los datos de consumo se refieren al empleo de combustible 95 OCT según 692/2008/CE.

<sup>8</sup> Los datos se determinaron según los métodos de medición prescritos. Los datos no se refieren a un solo automóvil y no forman parte de la oferta, sino que meramente sirven para comparaciones entre los diferentes tipos de vehículos.

<sup>9</sup> Relleno del depósito AdBlue separado de acuerdo con la indicación en el visualizador del instrumento combinado. Recomendamos rellenar el depósito AdBlue® en un Concesionario Audi.

<sup>10</sup> Se recomienda el uso de Diesel sin azufre DIN EN 590. De no estar disponible: gasóleo según DIN EN 590.

<sup>11</sup> Su Concesionario Audi le indicará la fecha de disponibilidad.

#### Nota importante

**Particularidades de las llantas:** las llantas de fundición de aluminio torneadas a brillo, pulidas o parcialmente pulidas no deben ser empleadas con condiciones de carretera invernales. Debido al proceso de producción, la superficie de las llantas no dispone de una suficiente protección anticorrosión y puede ser dañada por sal u otros agentes similares.



Audi A6

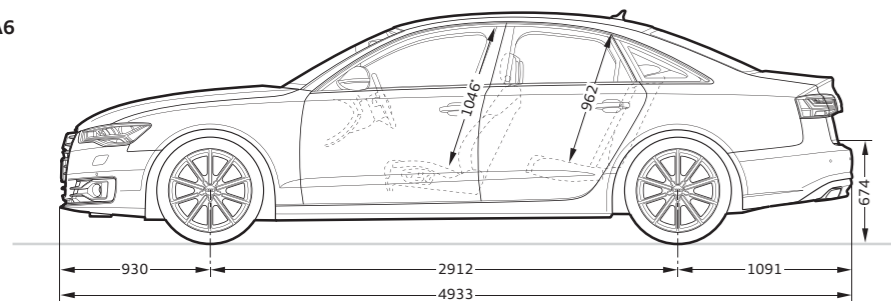

Audi A6 Avant

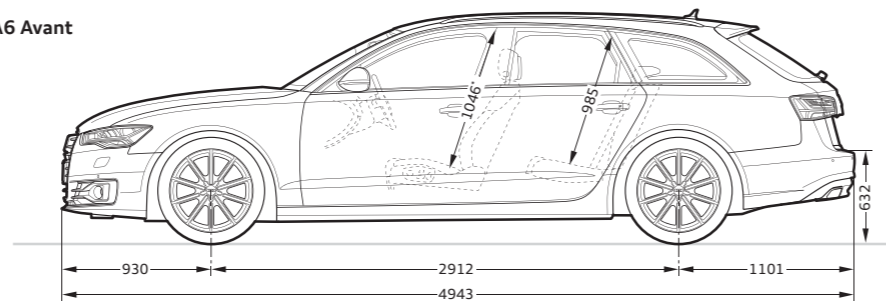

Audi S6 Berlina

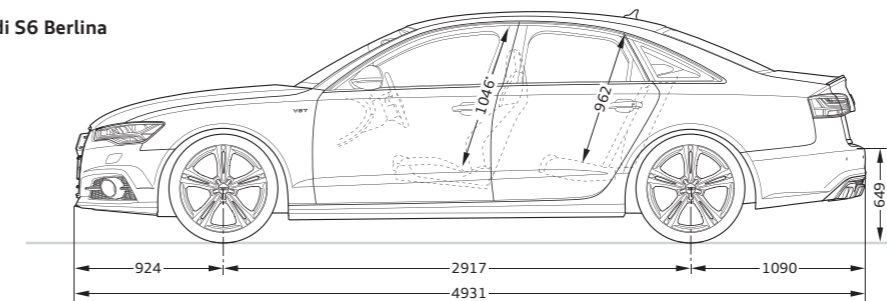

Audi S6 Avant

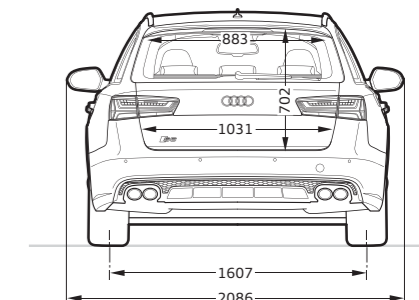
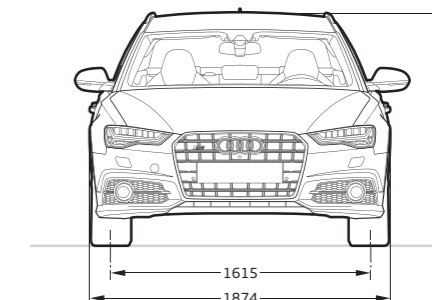
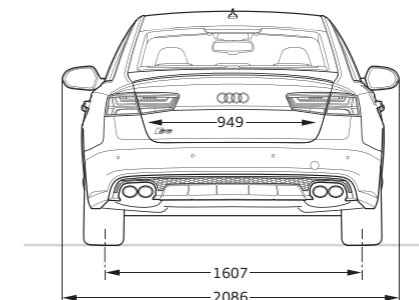
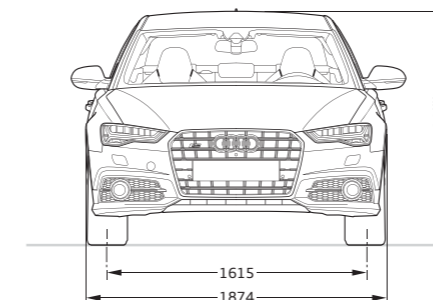
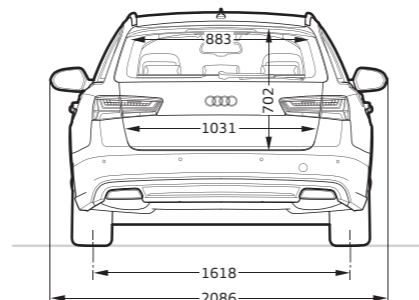
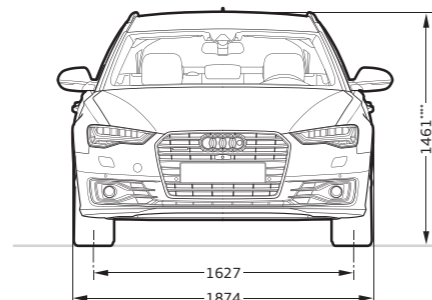
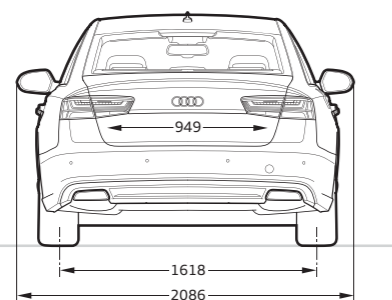
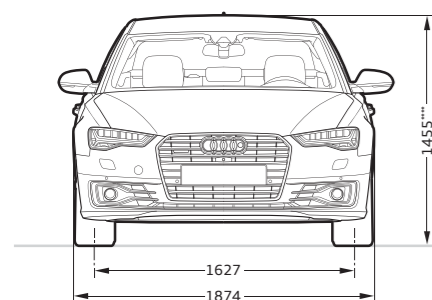
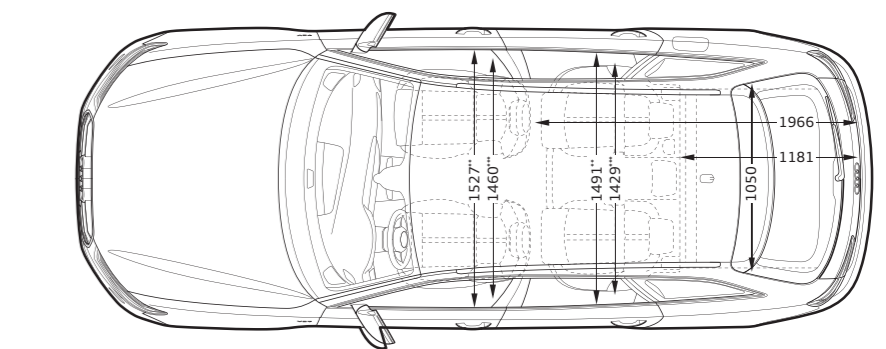
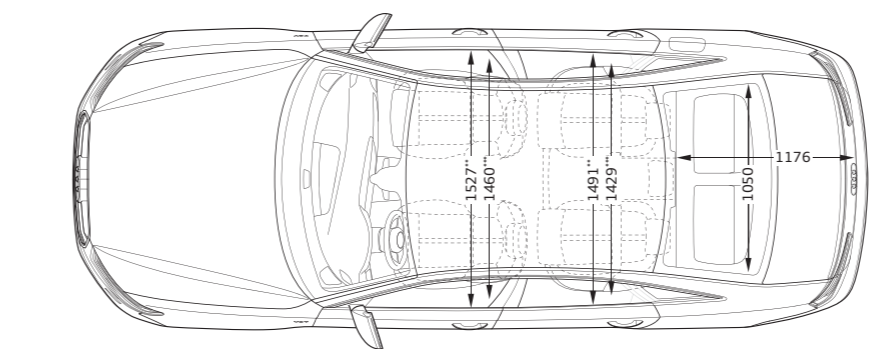
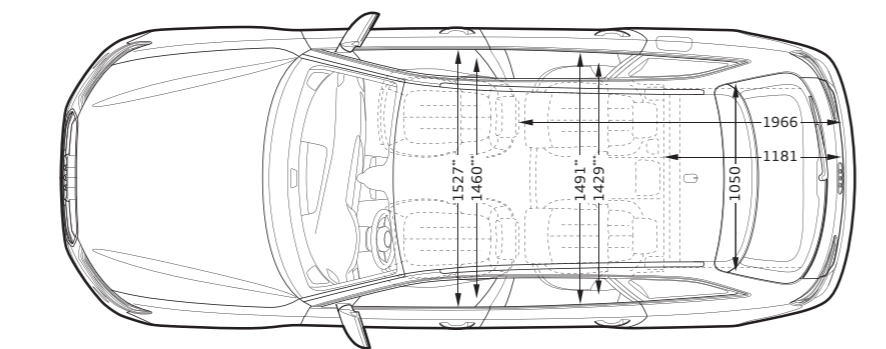
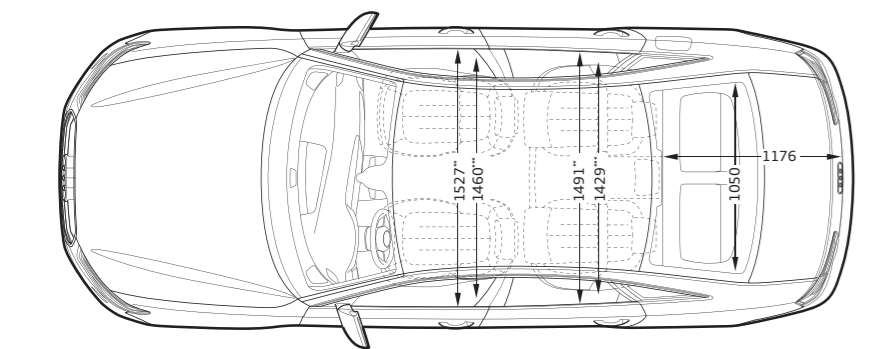
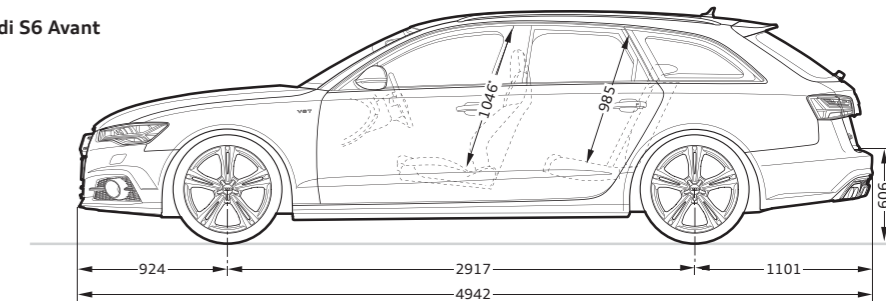
**Datos en milímetros.**

Dimensiones con peso en vacío del vehículo.

Capacidad del maletero 530/995 l (segundo valor: con respaldo del asiento posterior abatido.)

Diámetro de giro aprox. 11,9 m.

\*Espacio máximo para la cabeza. \*\*Anchura para codos. \*\*\*Anchura para hombros. \*\*\*\* Con antena de techo la altura del vehículo es de 1.468 mm.

**Datos en milímetros.**

Dimensiones con peso en vacío del vehículo.

Capacidad del maletero 565/1.680 l (segundo valor con respaldo del asiento posterior abatido y carga hasta el techo). Diámetro de giro aprox. 11,9 m.

\*Espacio máximo para la cabeza. \*\*Anchura para codos. \*\*\*Anchura para hombros. \*\*\*\* Con antena de techo la altura del vehículo es de 1.482 mm.

**Datos en milímetros.**

Dimensiones con peso en vacío del vehículo, distancia al suelo con carga máxima.

Capacidad del maletero 530/995 l (segundo valor: con respaldo del asiento posterior abatido y carga hasta el techo). Diámetro de giro aprox. 11,9 m.

\*Espacio máximo para la cabeza. \*\*Anchura para codos. \*\*\*Anchura para hombros. \*\*\*\* Con antena de techo la altura del vehículo es de 1.468 mm.

**Datos en milímetros.**

Dimensiones con peso en vacío del vehículo, distancia al suelo con carga máxima.

Capacidad del maletero 565/1.680 l (segundo valor: con respaldo del asiento posterior abatido y carga hasta el techo). Diámetro de giro aprox. 11,9 m.

\*Espacio máximo para la cabeza. \*\*Anchura para codos. \*\*\*Anchura para hombros. \*\*\*\* Con antena de techo la altura del vehículo es de 1.482 mm.



## Audi A6 allroad quattro

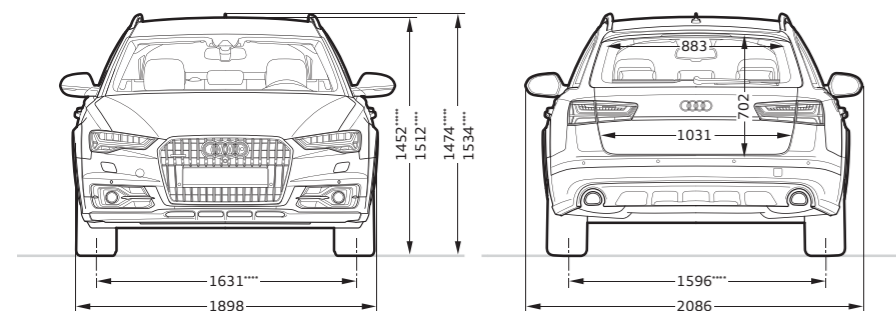
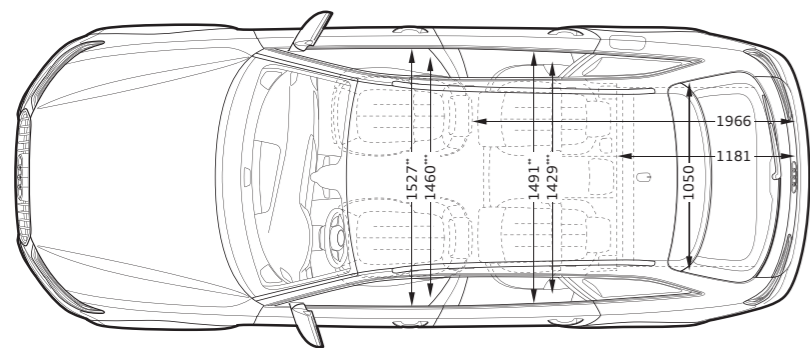
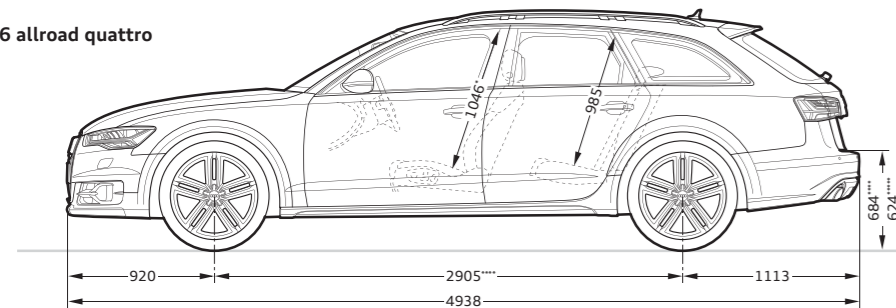

## Datos en milímetros.

Dimensiones con peso en vacío del vehículo, distancia al suelo con carga máxima.

Capacidad del maletero 565/1.680 l (segundo valor: con respaldo del asiento posterior abatido y carga hasta el techo). Diámetro de giro aprox. 11,9 m.

\*Espacio máximo para la cabeza.

\*\*Anchura para codos. \*\*\*Anchura para hombros.

\*\*\*\*Modo lift. \*\*\*\*\*Modo dynamic.













## Clasificación de parámetros de neumáticos

En la tabla encontrará la escala para los parámetros eficiencia energética, adherencia en suelo mojado y ruido de rodadura exterior en dependencia del tamaño del neumático del Audi A6, A6 Avant, A6 allroad quattro, Audi S6 y S6 Avant.

	Tamaño del neumático	Eficiencia energética	Adherencia en suelo mojado	Ruido de rodadura exterior
Neumáticos de verano	225/55 R 17	E-C	C-A	72-67
	235/55 R 18	E	B	71
	245/45 R 18	E-C	C-A	72-68
	255/45 R 19	E	B	72
	255/40 R 19	E-C	C-A	73-69
	255/40 R 20	E-C	B	73-70
	255/35 R 20	E	C-B	73-72

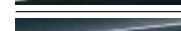
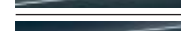
No es posible encargar un neumático específico. Su Concesionario Audi le informará acerca de la oferta de neumáticos en su país.

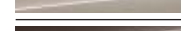

















	Página	A6	A6 Avant	A6 allroad quattro	S6	S6 Avant
<b>Paquetes</b>	<b>66</b>					
Paquete exterior S line		■	■	—	—	—
Paquete deportivo S line		■	■	—	—	—
Audi design selection Gris Pedernal		■	■	■	—	—
Audi design selection Rojo Arras		—	—	—	■	■
<b>Audi exclusive</b>	<b>70</b>					
Audi exclusive line		■	■	■	—	—
<b>Pinturas de la carrocería monocroma</b>	<b>74</b>					
 Blanco Ibis		□	□	□	□	□
 Negro brillante		□	□	□	□	□
<b>Pinturas metalizadas</b>	<b>74</b>					
 Blanco Glaciar metalizado		■	■	■	■	■
 Plata Floret metalizado		■	■	■	■	■
 Gris Tornado metalizado		■	■	■	■	■
 Gris Oolong metalizado		■	■	■	■	■
 Gris Dakota metalizado		■	■	■	—	—
 Negro Habana metalizado		■	■	■	■	■
 Negro Mitos metalizado		■	■	■	■	■
 Azul Aviator metalizado		■	■	—	—	—
 Azul Lunar metalizado		■	■	■	■	■
 Beige Carat metalizado		■	■	■	■	■
 Marrón Java metalizado		—	—	■	—	—
<b>Pinturas efecto perla</b>	<b>75</b>					
 Rojo Misano efecto perla		■ <sup>1</sup>	■ <sup>1</sup>	—	■	■
 Rojo Granate efecto perla		■	■	■	—	—

□ Equipamiento de serie ■ Equipamiento opcional — no disponible







Con posibles diferencias en los respectivos países. Su Concesionario Audi le indicará los equipamientos que están disponibles en su país de serie o de forma opcional.

Una selección de los equipamientos es descrita de forma más detallada a partir de la página 54.

	Página	A6	A6 Avant	A6 allroad quattro	S6	S6 Avant
 Gris Daytona efecto perla		■ <sup>2</sup>	■ <sup>2</sup>	—	■	■
 Azul Sepang efecto perla		—	—	—	■	■
<b>Pinturas personalizadas</b>	<b>75</b>					
 Pinturas personalizadas Audi exclusive		■	■	■	■	■
<b>Pintura integral/en color de contraste</b>	<b>75</b>					
Pintura en color de contraste		—	—	□	—	—
Parte inferior de los parachoques delantero y trasero y umbrales pintados en color de contraste antracita mate o negro mate.						
Pintura integral		—	—	■	—	—
<b>Llantas/neumáticos</b>	<b>76</b>					
 Llantas de aleación de 17" con diseño de 6 brazos		□	□	—	—	—
 Llantas de aleación de 17" con diseño de 10 radios		■	■	—	—	—
 Llantas de aleación de 18" con diseño de 5 brazos		—	—	□	—	—
 Llantas de aleación de 18" con diseño de 10 radios en "V"		■	■	—	—	—
 Llantas de aleación de 18" con diseño de 5 radios en "V"		■	■	—	—	—











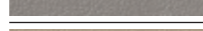
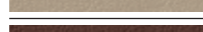

	Página	A6	A6 Avant	A6 allroad quattro	S6	S6 Avant
 Llantas de aleación Audi Sport de 18" con diseño de 5 radios dobles		■	■	—	—	—
 Llantas de aleación Audi Sport de 18" con diseño de 7 radios dobles		■	■	—	—	—
 Llantas de aleación de 19" con diseño de 10 radios		—	—	■	—	—
 Llantas de aleación de 19" con diseño de 15 radios "Estrella"		■	■	—	—	—
 Llantas de aleación de 19" con diseño de 5 radios paralelos (diseño S)		—	—	—	□	□
 Llantas de aleación Audi Sport de 19" con diseño de 10 radios en "Y"		■	■	■	■	■
 Llantas de aleación Audi Sport de 19" con diseño de 10 radios		■	■	■	■	■
 Llantas de aleación Audi Sport de 19" con diseño de 10 radios en estética de titanio mate		■	■	■	■	■
 Llantas de aleación Audi Sport de 19" con diseño de 5 radios dobles		■	■	—	■	■

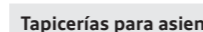

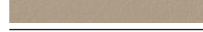

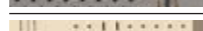

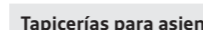







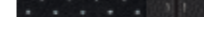

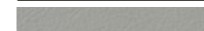

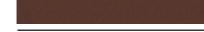
<sup>1</sup>Sólo disponible con paquete exterior S line. <sup>2</sup>Sólo disponible con paquete deportivo S line. <sup>3</sup>Tenga en cuenta las particularidades de los neumáticos en la página 109.

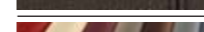
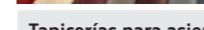
	Página	A6	A6 Avant	A6 allroad quattro	S6	S6 Avant
 Llantas de aleación de 20" con diseño estrella de 5 brazos, gris contraste <sup>3</sup>		■	■	—	—	—
 Llantas de aleación de 20" con diseño de 5 radios en paralelo		—	—	■	—	—
 Llantas de aleación de 20" con diseño estrella de 5 radios paralelos (diseño S)		—	—	—	■	■
 Llantas de aleación Audi Sport de 20" con diseño rotor de 5 brazos en estética de titanio mate <sup>3</sup>		■	■	—	■	■
 Llantas de aleación Audi Sport de 20" con diseño de 5 radios dobles		■	■	■	■	■
 Llantas de aleación Audi Sport de 20" con diseño de 5 radios dobles en estética de titanio mate <sup>3</sup>		■	■	■	■	■

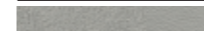

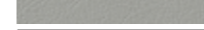
	Página	A6	A6 Avant	A6 allroad quattro	S6	S6 Avant
<b>Llantas/neumáticos (continuación)</b>	<b>76</b>					
Set de reparación de neumáticos		■	■	—	■	■
Rueda de repuesto compacta		□	□	—	□	□
Rueda de repuesto plegable con compresor.		—	—	□	—	—
Indicación de presión de neumáticos		□	□	□	□	□
Tornillos de ruedas con seguro antirrobo		□	□	□	□	□
Caja de herramientas en el maletero.		□	□	□	—	—
Gato		□	□	□	□	□
<b>Asientos</b>	<b>78</b>					
Asientos normales delanteros		□	□	□	—	—
Asientos de confort delanteros		■	■	■	■	■
Asientos deportivos delanteros		■	■	■	—	—
Asientos deportivos S delante		■ <sup>1</sup>	■ <sup>1</sup>	—	□	□

	Página	A6	A6 Avant	A6 allroad quattro	S6	S6 Avant
<b>Tapicerías para asientos normales delanteros</b>	<b>82</b>					
 Tela Effekt negro		□	□	—	—	—
 Tela Sierra/mono.pur 350		—	—	□	—	—
 Cuero Milano negro <sup>2</sup>		■	■	■	—	—
 Cuero Milano gris pedernal <sup>2</sup>		■	■	—	—	—
 Cuero Milano beige Atlas <sup>2</sup>		■	■	■	—	—
 Cuero Milano marrón nougat <sup>2</sup>		■	■	—	—	—
 Cuero Milano marrón santos <sup>2</sup>		—	—	■	—	—
 Equipamientos de cuero Audi exclusive <sup>2</sup>		■	■	■	■	■
<b>Tapicerías para asientos de confort delanteros</b>	<b>82</b>					
 Cuero Valcona negro <sup>2</sup>		■	■	■	■	■
 Cuero Valcona gris pedernal <sup>2</sup>		■	■	■	■	■
 Cuero Valcona beige Atlas <sup>2</sup>		■	■	■	—	—
 Cuero Valcona marrón nougat <sup>2</sup>		■	■	—	—	—
 Cuero Valcona marrón santos <sup>2</sup>		—	—	■	—	—
 Cuero Valcona gris pedernal con costura en contraste		■ <sup>3</sup>	■ <sup>3</sup>	■ <sup>3</sup>	—	—
 Cuero Valcona blanco alabastro		■ <sup>4</sup>	■ <sup>4</sup>	■ <sup>4</sup>	—	—
 Equipamientos de cuero Audi exclusive <sup>2</sup>		■	■	■	■	■
<b>Tapicerías para asientos deportivos delanteros</b>	<b>82</b>					
 Tela Kontur negro		■	■	—	—	—
 Tela/cuero negro con costuras en color en contraste		■ <sup>1</sup>	■ <sup>1</sup>	—	—	—

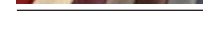
	Página	A6	A6 Avant	A6 allroad quattro	S6	S6 Avant
 Cuero Milano negro		■	■	—	—	—
 Cuero Milano negro con costura en contraste		—	—	■	—	—
 Alcántara/cuero negro		■	■	■	□	□
 Alcántara/cuero gris pedernal		■	■	—	—	—
 Alcántara perforado/cuero negro con costuras en contraste		■ <sup>1</sup>	■ <sup>1</sup>	—	—	—
 Cuero Valcona negro		■	■	—	—	—
 Cuero Valcona plata luna		■ <sup>1</sup>	■ <sup>1</sup>	—	—	—
 Cuero Valcona gris pedernal		■	■	—	—	—
 Cuero Valcona marrón nougat		■	■	—	—	—
 Cuero Valcona negro con costura en contraste		—	—	■	—	—
 Cuero Valcona beige Atlas con costura en contraste		—	—	■	—	—
 Cuero Valcona marrón santos con costura en contraste		—	—	■	—	—
 Equipamientos de cuero Audi exclusive		■	■	■	■	■
<b>Tapicerías para asientos deportivos S delanteros</b>	<b>82</b>					
 Alcántara/cuero negro		—	—	—	□	□
 Alcántara/cuero plata luna		—	—	—	□	□
 Cuero Valcona negro		■ <sup>1</sup>	■ <sup>1</sup>	—	—	—
 Cuero Valcona plata luna		■ <sup>1</sup>	■ <sup>1</sup>	—	—	—
 Cuero Valcona negro con costura en contraste		—	—	—	■	■
 Cuero Valcona plata luna con costura en contraste		—	—	—	■	■
 Cuero Valcona rojo arras con costura en contraste		—	—	—	■ <sup>3</sup>	■ <sup>3</sup>
 Equipamientos de cuero Audi exclusive		■	■	—	■	■

	Página	A6	A6 Avant	A6 allroad quattro	S6	S6 Avant
<b>Equipamientos de tela y cuero</b>	<b>81</b>					
Equipamiento de tela Effekt		□	□	—	—	—
Equipamiento de tela Sierra/mono.pur 350		—	—	□	—	—
Combinación Alcántara/cuero		■	■	■	□	□
Equipamiento de cuero Milano		■	■	■	—	—
Equipamiento de cuero Valcona		■	■	■	■	■
Equipamiento de cuero (Paquete 1) en cuero Valcona Audi exclusive		■	■	■	■	■
Equipamiento de cuero (Paquete 2) en cuero Valcona Audi exclusive		■	■	■	■	■
Equipamiento de cuero (Paquete 1) en Alcántara/cuero Valcona Audi exclusive		■	■	■	■	■
<b>Paquetes de cuero</b>	<b>82</b>					
Reposabrazos en cuero en las puertas		■	■	■	■	■
Paquete de cuero		■	■	■	—	—
Paquete de cuero incluye cubierta de airbag		■	■	■	■	■
Paquete de cuero incluye cubierta de airbag Audi exclusive		■	■	■	■	■
Paquete de cuero ampliado Audi exclusive		■	■	■	■	■
Ribete para asientos de confort Audi exclusive		■	■	■	■	■
Ribete para asientos en cuero Audi exclusive		■	■	■	■	■
<b>Confort de asientos</b>	<b>82</b>					
Asientos delanteros ajustables eléctricamente incl. función memoria para el asiento del conductor		■	■	■	□	□
Apoyo lumbar de 4 posiciones para los asientos delanteros		■	■	■	□	□
Calefacción de asientos delanteros		■	■	■	■	■
Calefacción de asientos delanteros y traseros		■	■	■	■	■
Ventilación de asientos delanteros		■	■	■	■	■
Función masaje delantero		■	■	■	■	■
Reposabrazos central delantero		□	□	□	□	□

□ Equipamiento de serie ■ Equipamiento opcional □■ Equipamiento de serie/opcional en dependencia del modelo — no disponible









Con posibles diferencias en los respectivos países. Su Concesionario Audi le indicará los equipamientos que están disponibles en su país de serie o de forma opcional.

Una selección de los equipamientos es descrita de forma más detallada a partir de la página 54.

<sup>1</sup>Sólo disponible con el paquete deportivo S line. <sup>2</sup>En combinación con ventilación de asientos delanteros el cuero de los asientos delanteros y extremos posteriores se presenta en versión perforada.

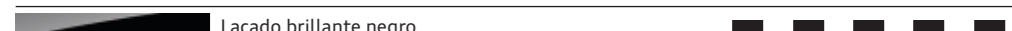
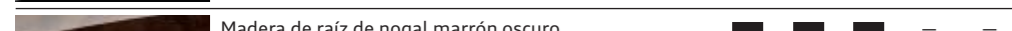
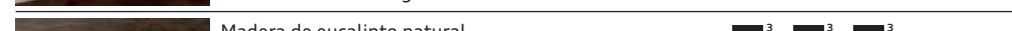
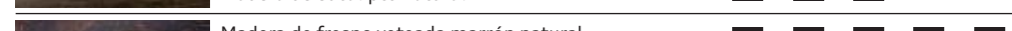
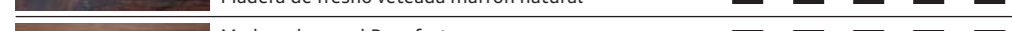
<sup>3</sup>Sólo disponible con Audi design selection. <sup>4</sup>Sólo disponible con Audi exclusive line.

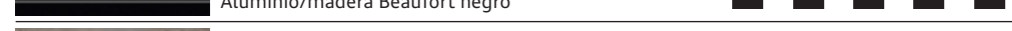
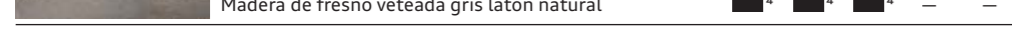

	Página	A6	A6 Avant	A6 allroad quattro	S6	S6 Avant
<b>Asientos traseros</b>	<b>82</b>					
Respaldo del asiento trasero abatible		<input type="checkbox"/>	<input type="checkbox"/>	<input type="checkbox"/>	<input type="checkbox"/>	<input type="checkbox"/>
<b>Techo</b>	<b>82</b>					
Techo en tela		<input type="checkbox"/>	<input type="checkbox"/>	<input type="checkbox"/>	<input type="checkbox"/>	<input type="checkbox"/>
Techo en tela de color negro		<input checked="" type="checkbox"/> <sup>1</sup>	<input checked="" type="checkbox"/> <sup>1</sup>	<input checked="" type="checkbox"/>	<input checked="" type="checkbox"/>	<input checked="" type="checkbox"/>
Techo en Alcántara de color negro		<input checked="" type="checkbox"/>	<input checked="" type="checkbox"/>	<input checked="" type="checkbox"/>	<input checked="" type="checkbox"/>	<input checked="" type="checkbox"/>
Techo en Alcántara de color negro con costura en color Audi exclusive		<input checked="" type="checkbox"/>	<input checked="" type="checkbox"/>	<input checked="" type="checkbox"/>	<input checked="" type="checkbox"/>	<input checked="" type="checkbox"/>
<b>Inserciones</b>	<b>84</b>					
 Lacado Reflex gris		<input type="checkbox"/>	<input type="checkbox"/>	-	-	-
 Lacada Reflex beige		<input type="checkbox"/>	<input type="checkbox"/>	<input type="checkbox"/>	-	-
 Aluminio mate cepillado		<input checked="" type="checkbox"/> <sup>2</sup>	<input checked="" type="checkbox"/> <sup>2</sup>	-	<input checked="" type="checkbox"/>	<input checked="" type="checkbox"/>
 Aluminio Delta plata		<input checked="" type="checkbox"/>	<input checked="" type="checkbox"/>	<input checked="" type="checkbox"/>	-	-
 Aluminio Delta bronce		-	-	<input checked="" type="checkbox"/>	-	-
 Lacado brillante negro		<input checked="" type="checkbox"/>	<input checked="" type="checkbox"/>	<input checked="" type="checkbox"/>	<input checked="" type="checkbox"/>	<input checked="" type="checkbox"/>
 Madera de raíz de nogal marrón oscuro		<input checked="" type="checkbox"/>	<input checked="" type="checkbox"/>	<input checked="" type="checkbox"/>	-	-
 Madera de eucalipto natural		<input checked="" type="checkbox"/> <sup>3</sup>	<input checked="" type="checkbox"/> <sup>3</sup>	<input checked="" type="checkbox"/> <sup>3</sup>	-	-
 Madera de fresno veteada marrón natural		<input checked="" type="checkbox"/>	<input checked="" type="checkbox"/>	<input checked="" type="checkbox"/>	<input checked="" type="checkbox"/>	<input checked="" type="checkbox"/>
 Madera de nogal Beaufort		<input checked="" type="checkbox"/>	<input checked="" type="checkbox"/>	<input checked="" type="checkbox"/>	<input checked="" type="checkbox"/>	<input checked="" type="checkbox"/>
 Aluminio/madera Beaufort negro		<input checked="" type="checkbox"/>	<input checked="" type="checkbox"/>	<input checked="" type="checkbox"/>	<input checked="" type="checkbox"/>	<input checked="" type="checkbox"/>
 Madera de fresno veteada gris latón natural		<input checked="" type="checkbox"/> <sup>4</sup>	<input checked="" type="checkbox"/> <sup>4</sup>	<input checked="" type="checkbox"/> <sup>4</sup>	-	-
 Carbono Atlas		-	-	-	<input type="checkbox"/>	<input type="checkbox"/>
 Carbono rojo		-	-	-	<input checked="" type="checkbox"/> <sup>4</sup>	<input checked="" type="checkbox"/> <sup>4</sup>
 Inserciones Audi exclusive		<input checked="" type="checkbox"/>	<input checked="" type="checkbox"/>	<input checked="" type="checkbox"/>	<input checked="" type="checkbox"/>	<input checked="" type="checkbox"/>

	Página	A6	A6 Avant	A6 allroad quattro	S6	S6 Avant
<b>Faros</b>	<b>86</b>					
Xenon plus		<input type="checkbox"/>	<input type="checkbox"/>	<input type="checkbox"/>	-	-
Faros LED		<input checked="" type="checkbox"/>	<input checked="" type="checkbox"/>	<input checked="" type="checkbox"/>	<input type="checkbox"/>	<input type="checkbox"/>
Faros Audi Matrix LED		<input checked="" type="checkbox"/>	<input checked="" type="checkbox"/>	<input checked="" type="checkbox"/>	<input checked="" type="checkbox"/>	<input checked="" type="checkbox"/>
Lavafaros		<input checked="" type="checkbox"/>	<input checked="" type="checkbox"/>	<input type="checkbox"/>	<input type="checkbox"/>	<input type="checkbox"/>
Asistente de luz de carretera		<input checked="" type="checkbox"/>	<input checked="" type="checkbox"/>	<input checked="" type="checkbox"/>	<input checked="" type="checkbox"/>	<input checked="" type="checkbox"/>
Luces posteriores LED con intermitentes dinámicos		<input checked="" type="checkbox"/>	<input checked="" type="checkbox"/>	<input checked="" type="checkbox"/>	<input type="checkbox"/>	<input type="checkbox"/>
Luces posteriores LED		<input type="checkbox"/>	<input type="checkbox"/>	<input type="checkbox"/>	<input type="checkbox"/>	<input type="checkbox"/>
Sensor de luz/luvia		<input type="checkbox"/>	<input type="checkbox"/>	<input type="checkbox"/>	<input type="checkbox"/>	<input type="checkbox"/>
Luz de frenos adaptativa		<input type="checkbox"/>	<input type="checkbox"/>	<input type="checkbox"/>	<input type="checkbox"/>	<input type="checkbox"/>
<b>Luz interior</b>	<b>87</b>					
Iluminación interior		<input type="checkbox"/>	<input type="checkbox"/>	<input type="checkbox"/>	<input type="checkbox"/>	<input type="checkbox"/>
Conjunto de luz interior y exterior		<input checked="" type="checkbox"/>	<input checked="" type="checkbox"/>	<input checked="" type="checkbox"/>	<input checked="" type="checkbox"/>	<input checked="" type="checkbox"/>
Iluminación de ambiente		<input checked="" type="checkbox"/>	<input checked="" type="checkbox"/>	<input checked="" type="checkbox"/>	<input checked="" type="checkbox"/>	<input checked="" type="checkbox"/>
<b>Diseño Exterior</b>	<b>87</b>					
Denominación de modelo/inscripción		<input type="checkbox"/>	<input type="checkbox"/>	<input type="checkbox"/>	<input type="checkbox"/>	<input type="checkbox"/>
Barras de techo		-	<input type="checkbox"/>	<input type="checkbox"/>	-	<input type="checkbox"/>
Alerón de techo		-	-	-	-	<input type="checkbox"/>
Alerón posterior		-	-	-	<input type="checkbox"/>	-
Salidas de escape		<input type="checkbox"/>	<input type="checkbox"/>	<input type="checkbox"/>	<input type="checkbox"/>	<input type="checkbox"/>
Estética de aluminio exterior		-	-	<input checked="" type="checkbox"/>	-	-
Paquete brillo		<input type="checkbox"/>	<input type="checkbox"/>	-	<input type="checkbox"/>	<input type="checkbox"/>
Paquete negro Audi exclusive		<input checked="" type="checkbox"/>	<input checked="" type="checkbox"/>	-	<input checked="" type="checkbox"/>	<input checked="" type="checkbox"/>

	Página	A6	A6 Avant	A6 allroad quattro	S6	S6 Avant
<b>Diseño Interior</b>	<b>87</b>					
Alfombrillas Velours delanteras y traseras		<input type="checkbox"/>	<input type="checkbox"/>	-	-	-
Alfombrillas Vimentum delante y detrás		<input type="checkbox"/>	<input type="checkbox"/>	-	<input type="checkbox"/>	<input type="checkbox"/>
Alfombrillas Audi exclusive		<input checked="" type="checkbox"/>	<input checked="" type="checkbox"/>	<input checked="" type="checkbox"/>	<input checked="" type="checkbox"/>	<input checked="" type="checkbox"/>
Moqueta y alfombrillas Audi exclusive		<input checked="" type="checkbox"/>	<input checked="" type="checkbox"/>	<input checked="" type="checkbox"/>	<input checked="" type="checkbox"/>	<input checked="" type="checkbox"/>
Pedales y apoyapiés en acero fino		<input type="checkbox"/> <sup>2</sup>	<input type="checkbox"/> <sup>2</sup>	-	<input type="checkbox"/>	<input type="checkbox"/>
Molduras de acceso con aplicación de aluminio		<input type="checkbox"/>	<input type="checkbox"/>	<input type="checkbox"/>	<input type="checkbox"/>	<input type="checkbox"/>
<b>Volantes/palanca de cambio/mandos</b>	<b>88</b>					
Volante de cuero multifunción con diseño de 4 radios		<input type="checkbox"/>	<input type="checkbox"/>	-	-	-
Volante de cuero multifunción con diseño de 4 radios con levas de cambio		<input type="checkbox"/> <sup>5</sup>	<input type="checkbox"/> <sup>5</sup>	-	-	-
Volante de cuero multifunción con diseño de 4 radios, calefactable		<input checked="" type="checkbox"/>	<input checked="" type="checkbox"/>	-	-	-
Volante deportivo de cuero multifunción con diseño de 3 radios		<input checked="" type="checkbox"/>	<input checked="" type="checkbox"/>	-	-	-
Volante deportivo de cuero multifunción con diseño de 3 radios con levas de cambio		<input checked="" type="checkbox"/>	<input checked="" type="checkbox"/>	<input type="checkbox"/>	<input type="checkbox"/>	<input type="checkbox"/>
Volante deportivo de cuero multifunción con diseño de 3 radios con levas de cambio, calefactable		<input checked="" type="checkbox"/>	<input checked="" type="checkbox"/>	<input checked="" type="checkbox"/>	<input checked="" type="checkbox"/>	<input checked="" type="checkbox"/>
Ajuste eléctrico del volante		<input checked="" type="checkbox"/>	<input checked="" type="checkbox"/>	<input checked="" type="checkbox"/>	<input checked="" type="checkbox"/>	<input checked="" type="checkbox"/>
Aro del volante con elementos de madera		<input checked="" type="checkbox"/>	<input checked="" type="checkbox"/>	<input checked="" type="checkbox"/>	-	-
Aro del volante con elementos de madera Audi exclusive		<input checked="" type="checkbox"/>	<input checked="" type="checkbox"/>	<input checked="" type="checkbox"/>	-	-
Aro del volante en cuero Audi exclusive		<input checked="" type="checkbox"/>	<input checked="" type="checkbox"/>	<input checked="" type="checkbox"/>	<input checked="" type="checkbox"/>	<input checked="" type="checkbox"/>
Mandos de cuero Audi exclusive		<input checked="" type="checkbox"/>	<input checked="" type="checkbox"/>	<input checked="" type="checkbox"/>	<input checked="" type="checkbox"/>	<input checked="" type="checkbox"/>
Pomo de la palanca de cambio/selección en cuero		<input type="checkbox"/>	<input type="checkbox"/>	-	-	-
Pomo de la palanca de cambio en aluminio Audi exclusive		<input checked="" type="checkbox"/>	<input checked="" type="checkbox"/>	-	-	-
Pomo de la palanca de selección en óptica de aluminio		-	-	-	<input type="checkbox"/>	<input type="checkbox"/>

	Página	A6	A6 Avant	A6 allroad quattro	S6	S6 Avant
<b>Retrovisores</b>	<b>88</b>					
Retrovisores exteriores con luz de intermitente LED integrado		<input type="checkbox"/>	<input type="checkbox"/>	<input type="checkbox"/>	<input type="checkbox"/>	<input type="checkbox"/>
Retrovisores exteriores abatibles eléctricamente		<input checked="" type="checkbox"/>	<input checked="" type="checkbox"/>	<input checked="" type="checkbox"/>	<input checked="" type="checkbox"/>	<input checked="" type="checkbox"/>
Retrovisores exteriores antideslumbrantes automáticamente		<input checked="" type="checkbox"/>	<input checked="" type="checkbox"/>	<input checked="" type="checkbox"/>	<input checked="" type="checkbox"/>	<input checked="" type="checkbox"/>
Retrovisores exteriores abatibles eléctricamente y antideslumbrantes automáticamente		<input checked="" type="checkbox"/>	<input checked="" type="checkbox"/>	<input checked="" type="checkbox"/>	<input checked="" type="checkbox"/>	<input checked="" type="checkbox"/>
Carcasa de los retrovisores exteriores en estética de aluminio		-	-	-	<input type="checkbox"/>	<input type="checkbox"/>
Retrovisor interior antideslumbrante manual		<input type="checkbox"/>	<input type="checkbox"/>	<input type="checkbox"/>	<input type="checkbox"/>	<input type="checkbox"/>
Retrovisor interior antideslumbrante automático		<input checked="" type="checkbox"/>	<input checked="" type="checkbox"/>	<input checked="" type="checkbox"/>	<input checked="" type="checkbox"/>	<input checked="" type="checkbox"/>
<b>Sistemas de techo</b>	<b>89</b>					
Techo corredizo eléctrico de cristal		<input checked="" type="checkbox"/>	-	-	<input checked="" type="checkbox"/>	-
Techo panorámico eléctrico		-	<input checked="" type="checkbox"/>	<input checked="" type="checkbox"/>	-	<input checked="" type="checkbox"/>
<b>Lunas</b>	<b>89</b>					
Cristales dobles insonorizantes delanteros		<input type="checkbox"/>	<input type="checkbox"/>	<input type="checkbox"/>	<input type="checkbox"/>	<input type="checkbox"/>
Lunas tintadas oscuras (Privacy)		<input checked="" type="checkbox"/>	<input checked="" type="checkbox"/>	<input checked="" type="checkbox"/>	<input checked="" type="checkbox"/>	<input checked="" type="checkbox"/>
Cristales dobles insonorizantes y aislantes		<input checked="" type="checkbox"/>	<input checked="" type="checkbox"/>	<input checked="" type="checkbox"/>	<input checked="" type="checkbox"/>	<input checked="" type="checkbox"/>
Cristales dobles insonorizantes y aislantes y lunas tintadas oscuras (Privacy)		<input checked="" type="checkbox"/>	<input checked="" type="checkbox"/>	<input checked="" type="checkbox"/>	<input checked="" type="checkbox"/>	<input checked="" type="checkbox"/>
Parasoles		<input type="checkbox"/>	<input type="checkbox"/>	<input type="checkbox"/>	<input type="checkbox"/>	<input type="checkbox"/>
Cortinilla		<input checked="" type="checkbox"/>	<input checked="" type="checkbox"/>	<input checked="" type="checkbox"/>	<input checked="" type="checkbox"/>	<input checked="" type="checkbox"/>
<b>Climatización</b>	<b>89</b>					
Climatizador automático confort		<input type="checkbox"/>	<input type="checkbox"/>	<input type="checkbox"/>	-	-
Climatizador automático confort 4 zonas		<input checked="" type="checkbox"/>	<input checked="" type="checkbox"/>	<input checked="" type="checkbox"/>	<input type="checkbox"/>	<input type="checkbox"/>
Calefacción estacionaria		<input checked="" type="checkbox"/>	<input checked="" type="checkbox"/>	<input checked="" type="checkbox"/>	<input checked="" type="checkbox"/>	<input checked="" type="checkbox"/>

Equipamiento de serie  Equipamiento opcional  Equipamiento de serie/opcional en dependencia del modelo - no disponible

Con posibles diferencias en los respectivos países. Su Concesionario Audi le indicará los equipamientos que están disponibles en su país de serie o de forma opcional.

Una selección de los equipamientos es descrita de forma más detallada a partir de la página 54.

<sup>1</sup>De serie en combinación con el paquete deportivo S line. <sup>2</sup>Sólo disponible en combinación con el paquete deportivo S line. <sup>3</sup>Sólo disponible con Audi exclusive line. <sup>4</sup>Sólo disponible con Audi design selection.

<sup>5</sup>De serie con cambio automático para A6 3.0 TDI clean diesel quattro (235 kW).



	Página	A6	A6 Avant	A6 allroad quattro	S6	S6 Avant
<b>Sistemas de bloqueo</b>	<b>90</b>					
Llave por control remoto		<input type="checkbox"/>	<input type="checkbox"/>	<input type="checkbox"/>	<input type="checkbox"/>	<input type="checkbox"/>
Tecla Engine-Start-Stop		<input type="checkbox"/>	<input type="checkbox"/>	<input type="checkbox"/>	<input type="checkbox"/>	<input type="checkbox"/>
Llave de confort		<input checked="" type="checkbox"/>	<input checked="" type="checkbox"/>	<input checked="" type="checkbox"/>	<input checked="" type="checkbox"/>	<input checked="" type="checkbox"/>
Portón del maletero de apertura automática		<input type="checkbox"/>	–	–	<input type="checkbox"/>	–
Portón del maletero de apertura y cierre eléctrico		<input checked="" type="checkbox"/>	<input type="checkbox"/>	<input type="checkbox"/>	<input checked="" type="checkbox"/>	<input type="checkbox"/>
Llave confort incl. desbloqueo del portón del maletero por gestos		<input checked="" type="checkbox"/>	<input checked="" type="checkbox"/>	<input checked="" type="checkbox"/>	<input checked="" type="checkbox"/>	<input checked="" type="checkbox"/>
Servocierre para las puertas		<input checked="" type="checkbox"/>	<input checked="" type="checkbox"/>	<input checked="" type="checkbox"/>	<input checked="" type="checkbox"/>	<input checked="" type="checkbox"/>
Apertura de puerta de garaje (HomeLink)		<input checked="" type="checkbox"/>	<input checked="" type="checkbox"/>	<input checked="" type="checkbox"/>	<input checked="" type="checkbox"/>	<input checked="" type="checkbox"/>
Alarma antirrobo		<input checked="" type="checkbox"/>	<input checked="" type="checkbox"/>	<input checked="" type="checkbox"/>	<input type="checkbox"/>	<input type="checkbox"/>
Preinstalación asistente de localización		<input checked="" type="checkbox"/>	<input checked="" type="checkbox"/>	<input checked="" type="checkbox"/>	<input checked="" type="checkbox"/>	<input checked="" type="checkbox"/>
<b>Portaobjetos/transporte</b>	<b>91</b>					
Portaobjetos		<input type="checkbox"/>	<input type="checkbox"/>	<input type="checkbox"/>	<input type="checkbox"/>	<input type="checkbox"/>
Paquete portaobjetos		<input checked="" type="checkbox"/>	<input checked="" type="checkbox"/>	<input checked="" type="checkbox"/>	<input type="checkbox"/>	<input type="checkbox"/>
Maletero		<input type="checkbox"/>	<input type="checkbox"/>	<input type="checkbox"/>	<input type="checkbox"/>	<input type="checkbox"/>
Dispositivo de carga a través		–	–	–	<input type="checkbox"/>	<input type="checkbox"/>
Dispositivo de carga a través con bolsa para esquís/snowboards extraíble		<input checked="" type="checkbox"/>	<input checked="" type="checkbox"/>	<input checked="" type="checkbox"/>	<input checked="" type="checkbox"/>	<input checked="" type="checkbox"/>
Sistema de rieles		–	<input type="checkbox"/>	<input type="checkbox"/>	–	<input type="checkbox"/>
Kit de fijación		–	<input checked="" type="checkbox"/>	<input checked="" type="checkbox"/>	–	<input checked="" type="checkbox"/>
Red divisoria		–	<input type="checkbox"/>	<input type="checkbox"/>	–	<input type="checkbox"/>
Piso de carga		–	<input type="checkbox"/>	<input type="checkbox"/>	–	<input type="checkbox"/>
Alfombrilla reversible		<input checked="" type="checkbox"/>	<input checked="" type="checkbox"/>	<input checked="" type="checkbox"/>	<input checked="" type="checkbox"/>	<input checked="" type="checkbox"/>
Versión para no fumadores		<input type="checkbox"/>	<input type="checkbox"/>	<input type="checkbox"/>	<input type="checkbox"/>	<input type="checkbox"/>
Encendedor y ceniceros		<input checked="" type="checkbox"/>	<input checked="" type="checkbox"/>	<input checked="" type="checkbox"/>	<input checked="" type="checkbox"/>	<input checked="" type="checkbox"/>
Preinstalación dispositivo de remolque		<input checked="" type="checkbox"/>	<input checked="" type="checkbox"/>	<input checked="" type="checkbox"/>	<input checked="" type="checkbox"/>	<input checked="" type="checkbox"/>
Dispositivo de remolque		<input checked="" type="checkbox"/>	<input checked="" type="checkbox"/>	<input checked="" type="checkbox"/>	<input checked="" type="checkbox"/>	<input checked="" type="checkbox"/>

Equipamiento de serie    Equipamiento opcional    Equipamiento de serie/opcional en dependencia del modelo   – no disponible

Con posibles diferencias en los respectivos países. Su Concesionario Audi le indicará los equipamientos que están disponibles en su país de serie o de forma opcional.

Una selección de los equipamientos es descrita de forma más detallada a partir de la página 54.

	Página	A6	A6 Avant	A6 allroad quattro	S6	S6 Avant
<b>MMI®/Navigation</b>	<b>91</b>					
Sistema de información al conductor con visualizador en color		<input checked="" type="checkbox"/>	<input checked="" type="checkbox"/>	<input type="checkbox"/>	<input type="checkbox"/>	<input type="checkbox"/>
Recomendación de pausa		<input type="checkbox"/>	<input type="checkbox"/>	<input type="checkbox"/>	<input type="checkbox"/>	<input type="checkbox"/>
MMI® Navigation		<input checked="" type="checkbox"/>	<input checked="" type="checkbox"/>	<input checked="" type="checkbox"/>	<input checked="" type="checkbox"/>	<input checked="" type="checkbox"/>
MMI® Navigation plus con MMI touch		<input checked="" type="checkbox"/>	<input checked="" type="checkbox"/>	<input checked="" type="checkbox"/>	<input checked="" type="checkbox"/>	<input checked="" type="checkbox"/>
<b>Entretenimiento</b>	<b>92</b>					
MMI® Radio plus		<input type="checkbox"/>	<input checked="" type="checkbox"/>	<input type="checkbox"/>	<input type="checkbox"/>	<input type="checkbox"/>
Recepción de radio digital		<input checked="" type="checkbox"/>	<input checked="" type="checkbox"/>	<input checked="" type="checkbox"/>	<input checked="" type="checkbox"/>	<input checked="" type="checkbox"/>
Recepción de TV digital		<input checked="" type="checkbox"/>	<input checked="" type="checkbox"/>	<input checked="" type="checkbox"/>	<input checked="" type="checkbox"/>	<input checked="" type="checkbox"/>
Audi music interface		<input type="checkbox"/>	<input checked="" type="checkbox"/>	<input type="checkbox"/>	<input type="checkbox"/>	<input type="checkbox"/>
Cables para Audi Music interface clavija específica		<input type="checkbox"/>	<input checked="" type="checkbox"/>	<input type="checkbox"/>	–	–
Cables para Audi Music Interface USB		<input type="checkbox"/>	<input checked="" type="checkbox"/>	<input type="checkbox"/>	<input checked="" type="checkbox"/>	<input checked="" type="checkbox"/>
Cambiador de CDs		<input checked="" type="checkbox"/>	<input checked="" type="checkbox"/>	<input checked="" type="checkbox"/>	<input checked="" type="checkbox"/>	<input checked="" type="checkbox"/>
Cambiador de DVDs/CDs		<input checked="" type="checkbox"/>	<input checked="" type="checkbox"/>	<input checked="" type="checkbox"/>	<input checked="" type="checkbox"/>	<input checked="" type="checkbox"/>
Audi sound system		<input type="checkbox"/>	<input checked="" type="checkbox"/>	<input type="checkbox"/>	<input type="checkbox"/>	<input type="checkbox"/>
Bose Surround Sound		<input checked="" type="checkbox"/>	<input checked="" type="checkbox"/>	<input checked="" type="checkbox"/>	<input checked="" type="checkbox"/>	<input checked="" type="checkbox"/>
Bang & Olufsen Advanced Sound System		<input checked="" type="checkbox"/>	<input checked="" type="checkbox"/>	<input checked="" type="checkbox"/>	<input checked="" type="checkbox"/>	<input checked="" type="checkbox"/>
Preinstalación Rear Seat Entertainment		<input checked="" type="checkbox"/>	<input checked="" type="checkbox"/>	<input checked="" type="checkbox"/>	<input checked="" type="checkbox"/>	<input checked="" type="checkbox"/>
<b>Comunicación</b>	<b>94</b>					
Audi connect		<input checked="" type="checkbox"/>	<input checked="" type="checkbox"/>	<input checked="" type="checkbox"/>	<input checked="" type="checkbox"/>	<input checked="" type="checkbox"/>
Interfaz Bluetooth		<input type="checkbox"/>	<input checked="" type="checkbox"/>	<input type="checkbox"/>	<input type="checkbox"/>	<input type="checkbox"/>
Audi phone box		<input checked="" type="checkbox"/>	<input checked="" type="checkbox"/>	<input checked="" type="checkbox"/>	<input checked="" type="checkbox"/>	<input checked="" type="checkbox"/>

	Página	A6	A6 Avant	A6 allroad quattro	S6	S6 Avant
<b>Sistemas de asistencia</b>	<b>95</b>					
Asistente de arranque		<input type="checkbox"/>	<input type="checkbox"/>	<input type="checkbox"/>	<input type="checkbox"/>	<input type="checkbox"/>
Asistente de bajada en pendiente		–	–	<input type="checkbox"/>	–	–
Indicación de ángulo de inclinación		–	–	<input type="checkbox"/>	–	–
Audi Parking System plus		<input checked="" type="checkbox"/>	<input checked="" type="checkbox"/>	<input checked="" type="checkbox"/>	<input checked="" type="checkbox"/>	<input checked="" type="checkbox"/>
Audi Park Assist		<input checked="" type="checkbox"/>	<input checked="" type="checkbox"/>	<input checked="" type="checkbox"/>	<input checked="" type="checkbox"/>	<input checked="" type="checkbox"/>
Cámara de marcha atrás		<input checked="" type="checkbox"/>	<input checked="" type="checkbox"/>	<input checked="" type="checkbox"/>	<input checked="" type="checkbox"/>	<input checked="" type="checkbox"/>
Cámaras de entorno		<input checked="" type="checkbox"/>	<input checked="" type="checkbox"/>	<input checked="" type="checkbox"/>	<input checked="" type="checkbox"/>	<input checked="" type="checkbox"/>
Regulador de velocidad		<input type="checkbox"/>	<input type="checkbox"/>	<input type="checkbox"/>	<input type="checkbox"/>	<input type="checkbox"/>
Audi pre sense basic		<input type="checkbox"/>	<input type="checkbox"/>	<input type="checkbox"/>	<input type="checkbox"/>	<input type="checkbox"/>
Adaptive cruise control con función Stop & Go incl. Audi pre sense front		<input checked="" type="checkbox"/>	<input checked="" type="checkbox"/>	<input checked="" type="checkbox"/>	<input checked="" type="checkbox"/>	<input checked="" type="checkbox"/>
Audi side assist incl. Audi pre sense rear		<input checked="" type="checkbox"/>	<input checked="" type="checkbox"/>	<input checked="" type="checkbox"/>	<input checked="" type="checkbox"/>	<input checked="" type="checkbox"/>
Audi active lane assist		<input checked="" type="checkbox"/>	<input checked="" type="checkbox"/>	<input checked="" type="checkbox"/>	<input checked="" type="checkbox"/>	<input checked="" type="checkbox"/>
Paquete de asistencia incl. Audi pre sense plus		<input checked="" type="checkbox"/>	<input checked="" type="checkbox"/>	<input checked="" type="checkbox"/>	<input checked="" type="checkbox"/>	<input checked="" type="checkbox"/>
Head-up display		<input checked="" type="checkbox"/>	<input checked="" type="checkbox"/>	<input checked="" type="checkbox"/>	<input checked="" type="checkbox"/>	<input checked="" type="checkbox"/>
Asistente de visión nocturna		<input checked="" type="checkbox"/>	<input checked="" type="checkbox"/>	<input checked="" type="checkbox"/>	<input checked="" type="checkbox"/>	<input checked="" type="checkbox"/>
Sistema de aviso de límite de velocidad por reconocimiento de señales		<input checked="" type="checkbox"/>	<input checked="" type="checkbox"/>	<input checked="" type="checkbox"/>	<input checked="" type="checkbox"/>	<input checked="" type="checkbox"/>
<b>Dinámica de marcha/frenos</b>	<b>97</b>					
Audi drive select		<input type="checkbox"/>	<input type="checkbox"/>	<input type="checkbox"/>	<input type="checkbox"/>	<input type="checkbox"/>
Tren de rodaje deportivo		<input checked="" type="checkbox"/>	<input checked="" type="checkbox"/>	–	–	–
Tren de rodaje deportivo S line		<input checked="" type="checkbox"/> <sup>1</sup>	<input checked="" type="checkbox"/> <sup>1</sup>	–	–	–
Suspensión neumática adaptativa		<input checked="" type="checkbox"/>	<input checked="" type="checkbox"/>	<input type="checkbox"/>	–	–
Suspensión neumática adaptativa S		–	–	–	<input type="checkbox"/>	<input type="checkbox"/>
Tracción delantera		<input type="checkbox"/> <sup>2</sup>	<input type="checkbox"/> <sup>2</sup>	–	–	–

<sup>1</sup>Sólo disponible en combinación con el paquete deportivo S line.   <sup>2</sup>La disponibilidad para la motorización que usted desea se halla en los Datos Técnicos.   <sup>3</sup>Sólo para A6 3.0 TFSI quattro 333 CV (245 kW)

y A6 3.0 TDI clean diesel quattro 320 CV (235 kW).   <sup>4</sup>De serie en automóviles con tracción dalantera.   <sup>5</sup>Sólo para modelos TFSI.   <sup>6</sup>Sólo para modelos TDI.

	Página	A6	A6 Avant	A6 allroad quattro	S6	S6 Avant
quattro®		<input type="checkbox"/> <sup>2</sup>	<input type="checkbox"/> <sup>2</sup>	<input type="checkbox"/>	<input type="checkbox"/>	<input type="checkbox"/>
quattro® con diferencial deportivo		<input checked="" type="checkbox"/>	<input checked="" type="checkbox"/>	<input checked="" type="checkbox"/>	<input checked="" type="checkbox"/>	<input checked="" type="checkbox"/>
Cambio manual de 6 velocidades		<input type="checkbox"/> <sup>2</sup>	<input type="checkbox"/> <sup>2</sup>	–	–	–
S tronic®		<input type="checkbox"/> <sup>2</sup>	<input type="checkbox"/> <sup>2</sup>	<input type="checkbox"/> <sup>2</sup>	<input type="checkbox"/>	<input type="checkbox"/>
tiptronic		<input type="checkbox"/> <sup>2</sup>	<input type="checkbox"/> <sup>2</sup>	<input type="checkbox"/> <sup>2</sup>	–	–
Servodirección electromecánica		<input type="checkbox"/>	<input type="checkbox"/>	<input type="checkbox"/>	<input type="checkbox"/>	<input type="checkbox"/>
Dirección dinámica		<input checked="" type="checkbox"/>	<input checked="" type="checkbox"/>	<input checked="" type="checkbox"/>	<input checked="" type="checkbox"/>	<input checked="" type="checkbox"/>
Equipo de frenos		<input type="checkbox"/>	<input type="checkbox"/>	<input type="checkbox"/>	<input type="checkbox"/>	<input type="checkbox"/>
Pinzas pintadas en negro		–	–	–	<input type="checkbox"/>	<input type="checkbox"/>
Freno cerámicos		–	–	–	–	–
Freno de estacionamiento electromecánico		<input type="checkbox"/>	<input type="checkbox"/>	<input type="checkbox"/>	<input type="checkbox"/>	<input type="checkbox"/>
<b>Técnica/seguridad</b>	<b>98</b>					
Carrocería galvanizada		<input type="checkbox"/>	<input type="checkbox"/>	<input type="checkbox"/>	<input type="checkbox"/>	<input type="checkbox"/>
Audi cylinder on demand		–	–	–	<input type="checkbox"/>	<input type="checkbox"/>
Active Noise Cancellation		–	–	–	<input type="checkbox"/>	<input type="checkbox"/>
Sistema antibloqueo (ABS) con distribución electrónica de la fuerza de frenado (EBV)		<input type="checkbox"/>	<input type="checkbox"/>	<input type="checkbox"/>	<input type="checkbox"/>	<input type="checkbox"/>
Tracción antideslizante (ASR)		<input type="checkbox"/>	<input type="checkbox"/>	<input type="checkbox"/>	<input type="checkbox"/>	<input type="checkbox"/>
Bloqueo electrónico del diferencial (EDS)		<input type="checkbox"/>	<input type="checkbox"/>	<input type="checkbox"/>	<input type="checkbox"/>	<input type="checkbox"/>
Control electrónico de estabilidad (ESC)		<input type="checkbox"/>	<input type="checkbox"/>	<input type="checkbox"/>	<input type="checkbox"/>	<input type="checkbox"/>
Control electrónico de estabilidad (ESC) con bloqueo transversal electrónico		<input type="checkbox"/> <sup>4</sup>	<input type="checkbox"/> <sup>4</sup>	–	–	–
Depósito de combustible 73 l		<input type="checkbox"/> <sup>6</sup>	<input type="checkbox"/> <sup>6</sup>	<input type="checkbox"/> <sup>6</sup>	–	–
Depósito de combustible 75 l		<input checked="" type="checkbox"/> <sup>5</sup>	<input checked="" type="checkbox"/> <sup>5</sup>	<input checked="" type="checkbox"/> <sup>5</sup>	<input type="checkbox"/>	<input type="checkbox"/>



	Página	A6	A6 Avant	A6 allroad quattro	S6	S6 Avant
<b>Técnica/seguridad</b> (continuación)	<b>98</b>					
Recuperación		<input type="checkbox"/>	<input type="checkbox"/>	<input type="checkbox"/>	<input type="checkbox"/>	<input type="checkbox"/>
Sistema Start-Stop		<input type="checkbox"/>	<input type="checkbox"/>	<input type="checkbox"/>	<input type="checkbox"/>	<input type="checkbox"/>
Audi TDI clean diesel		<input type="checkbox"/> <sup>1</sup>	<input type="checkbox"/> <sup>1</sup>	<input type="checkbox"/> <sup>1</sup>	—	—
Airbags		<input type="checkbox"/>	<input type="checkbox"/>	<input type="checkbox"/>	<input type="checkbox"/>	<input type="checkbox"/>
Airbags laterales delanteros y sistema de airbags para la cabeza		<input type="checkbox"/>	<input type="checkbox"/>	<input type="checkbox"/>	<input type="checkbox"/>	<input type="checkbox"/>
Airbags laterales traseros		<input type="checkbox"/>	<input type="checkbox"/>	<input type="checkbox"/>	<input type="checkbox"/>	<input type="checkbox"/>
Protección anticolisión en las puertas		<input type="checkbox"/>	<input type="checkbox"/>	<input type="checkbox"/>	<input type="checkbox"/>	<input type="checkbox"/>
Sistema de apoyacabezas integral		<input type="checkbox"/>	<input type="checkbox"/>	<input type="checkbox"/>	<input type="checkbox"/>	<input type="checkbox"/>
Columna de dirección de seguridad		<input type="checkbox"/>	<input type="checkbox"/>	<input type="checkbox"/>	<input type="checkbox"/>	<input type="checkbox"/>
Cinturones de seguridad		<input type="checkbox"/>	<input type="checkbox"/>	<input type="checkbox"/>	<input type="checkbox"/>	<input type="checkbox"/>
Cinturones de seguridad Audi exclusive		<input checked="" type="checkbox"/>	<input checked="" type="checkbox"/>	<input checked="" type="checkbox"/>	<input checked="" type="checkbox"/>	<input checked="" type="checkbox"/>
Chequeo de cinturón		<input type="checkbox"/>	<input type="checkbox"/>	<input type="checkbox"/>	<input type="checkbox"/>	<input type="checkbox"/>
Dispositivo de seguridad para niños para las puertas detrás		<input type="checkbox"/>	<input type="checkbox"/>	<input type="checkbox"/>	<input type="checkbox"/>	<input type="checkbox"/>
Anclaje de asientos infantiles ISOFIX y Top Tether para los asientos posteriores extremos		<input type="checkbox"/>	<input type="checkbox"/>	<input type="checkbox"/>	<input type="checkbox"/>	<input type="checkbox"/>
Anclaje de asientos infantiles ISOFIX para el asiento del acompañante		<input type="checkbox"/>	<input type="checkbox"/>	<input type="checkbox"/>	<input type="checkbox"/>	<input type="checkbox"/>
Botiquín		<input type="checkbox"/>	<input type="checkbox"/>	<input type="checkbox"/>	<input type="checkbox"/>	<input type="checkbox"/>
Dos triángulos de aviso		<input type="checkbox"/>	<input type="checkbox"/>	<input type="checkbox"/>	<input type="checkbox"/>	<input type="checkbox"/>
<b>Extensión de garantía</b>	<b>99</b>					
Extensión de garantía		<input checked="" type="checkbox"/>	<input checked="" type="checkbox"/>	<input checked="" type="checkbox"/>	<input checked="" type="checkbox"/>	<input checked="" type="checkbox"/>

Equipamiento de serie     Equipamiento opcional    — no disponible

Con posibles diferencias en los respectivos países. Su Concesionario Audi le indicará los equipamientos que están disponibles en su país de serie o de forma opcional.

Una selección de los equipamientos es descrita de forma más detallada a partir de la página 54.

Equipamiento del Audi A6 mostrado (pág. 4–17):

pintura: beige Carat metalizado

llantas: de aluminio con diseño de 5 brazos en estrella, gris contraste, parcialmente pulidas<sup>2</sup>

asientos/tapizados: asientos de confort en cuero Valcona gris pedernal con costura en contraste

inserciones: madera de fresno veteada gris latón natural

Equipamiento del Audi A6 Avant mostrado (pág. 4–17):

pintura: blanco glaciár metalizado

llantas: de aluminio con diseño de 15 radios en estrella

asientos/tapizados: asientos de confort en cuero Valcona marrón nougat

inserciones: madera de nogal Beaufort

Equipamiento del Audi A6 allroad quattro mostrado (pág. 18–25):

pintura: marrón Java metalizado

llantas: de aluminio con diseño de 5 radios en paralelo

asientos/tapizados: asientos deportivos en cuero Valcona beige Atlas con costura en contraste

inserciones: aluminio Delta bronce

Equipamiento del Audi S6 mostrado (pág. 26–35):

pintura: gris Daytona efecto perla

llantas: de aluminio con diseño de 5 radios en paralelo

asientos/tapizados: asientos deportivos S en cuero Valcona rojo arras con costura en contraste

inserciones: Carbono rojo

Equipamiento del Audi S6 Avant mostrado (pág. 26–35):

pintura: azul Sepang efecto perla

llantas: de aluminio con diseño estrella de 5 radios en paralelo

asientos/tapizados: asientos deportivos S en cuero Valcona negro con costura en contraste

inserciones: aluminio/madera Beaufort negro

<sup>1</sup>Sólo para modelos TDI.    <sup>2</sup>Tenga en cuenta las particularidades de los neumáticos en la página 109.





## Responsabilidad

Vivir la responsabilidad es un principio firmemente anclado en la estrategia de Audi. Al igual que el éxito comercial y la competitividad internacional, la responsabilidad con nuestros empleados y con la sociedad, así como el respeto por el medio ambiente y los recursos naturales, desempeñan un papel muy importante. Tanto en los detalles – los catálogos son impresos en papel certificado FSC – como de forma general: Audi desarrolla automóviles que no sólo son deportivos y cuentan con un elevado factor emocional, sino que también se caracterizan por una eficiencia cada

vez mayor. A largo plazo la meta de Audi es hacer posible con sus productos la movilidad neutra de CO<sub>2</sub>. También forma parte de esta filosofía que Audi está orientando sus fábricas paso a paso en dirección a una producción neutra de CO<sub>2</sub>. Audi se compromete además con la sociedad – sobre todo en temas como educación, técnica y asuntos sociales. En Audi sostenibilidad está firmemente unida a una mirada al futuro: con la Audi Urban Future Initiative, Audi explora junto con expertos internacionales retos y tendencias urbanas del futuro relativos al tema movilidad.

# Descubra el mundo de Audi.



## Experiencia Audi

La fascinación Audi puede experimentarse bajo distintas facetas. En el Audi City London, por ejemplo, tiene a su disposición un acceso digital a todos los modelos a tamaño real y en tiempo real. Por supuesto, también merece una visita cualquiera de los grandes salones del automóvil. Pues en ellos, Audi siempre presenta sus nuevos modelos y, con mucho gusto, le invita a echar un vistazo a las formas en que se personificará en un futuro nuestro lema “A la vanguardia de la técnica”. Quien quiera experimentar cómo las presenta Audi actualmente, puede encontrar unas fascinantes versiones online de “A la vanguardia de la técnica” en [www.audi.es](http://www.audi.es). Sin embargo, también puede merecer la pena echar la vista

atrás: en el Museo del Automóvil Audi, ubicado en Ingolstadt, la historia y la alta tecnología se dan la mano. En total, se exponen 130 modelos históricos en las formas de presentación más modernas creando una interesantísima simbiosis. Además, con la Audi driving experience podrá vivir una experiencia de conducción tan emocionante como variada con los modelos actuales de Audi tan emocionante como variada. El puro placer de conducción se combina con un gratificante aprendizaje. De ello se encarga un equipo de instructores especialmente entrenados y altamente cualificados que con sus consejos prácticos le ayudarán a perfeccionar sus conocimientos de conducción.



## Espíritu de equipo

El deporte del motor es una de las fuerzas que impulsan nuestra marca. Desde hace años, Audi se ha contado entre los ganadores de distintas carreras, como, por ejemplo, las 24 Horas de Le Mans o la DTM. Los valores que destacan en muchos deportes también son relevantes para Audi: la precisión, la pasión y la técnica. No es ninguna coincidencia que, desde hace años, Audi se involucre en muchas disciplinas deportivas mediante la esponsoriza-

ción. En los deportes de invierno, por ejemplo, hace casi treinta años que Audi es el principal patrocinador de la Federación Alemana de Esquí (DSV), además de colaborar con 14 selecciones nacionales de esquí alpino. Y en el ámbito del fútbol, patrocina distintos equipos, tanto alemanes como internacionales. Además, colabora con la Deutschen Olympischen Sportbundes (Federación Alemana de Deportes Olímpicos).

Quien se decide por un Audi, se está decidiendo por una marca que ofrece mucho más a sus clientes. Más individualidad. Más exclusividad. Más fascinación.

## www.audi.es

Hallará información relativa a todos los temas mencionados en nuestra web: [www.audi.es](http://www.audi.es).



[www.audi.es](http://www.audi.es)



[www.audi.es/driving](http://www.audi.es/driving)



[configurator.audi.es](http://configurator.audi.es)

Equipamientos Audi A6/A6 Avant/A6 allroad quattro/S6/S6 Avant			
Active Noise Cancellation	61, 121	Cámaras de entorno	95
ACC con función Stop&Go incl. Audi pre sense front	96	Cambiador de CDs	93
Airbags	121	Cambiador de DVDs/CDs	93
Airbags laterales	99, 121	Cambio manual de 6 marchas	98
Ajuste eléctrico del volante	88	Carrocería galvanizada	98
Alarma antirrobo	61, 90	Cinturones de seguridad	99, 122
Alerón de techo	61, 118	Climatizadores automáticos confort	61, 89
Alerón posterior	61, 118	Columna de dirección de seguridad	122
Alfombrilla reversible	91	Control de velocidad de cruceo	95
Alfombrillas	61, 87	Controles electrónicos de estabilidad	98, 121
Anclajes de asientos infantiles ISOFIX	99	Cortinillas	89
Apertura de la puerta de garaje (HomeLink)	90	Cristales dobles insonorizantes	89
Aplicación en difusor trasero	61	Cuadro de instrumentos	61, 120
Apoyabrazos central delantero	61, 82	Denominación de modelo/inscripción	61, 87
Apoyo lumbar de 4 posiciones	117	Depósito de combustible	121
Aros del volante	88	Dirección dinámica	61, 98
Asientos	61, 78-80	Dispositivo de remolque	91
Asientos delanteros de ajuste eléctrico	61, 82	Dispositivo de seguridad para niños para las puertas traseras	122
Asistente de arranque	95	Dispositivos de carga a través	61, 91
Asistente de arranque en pendiente	95	Elementos de control en cuero Audi exclusive	88
Asistente de luz de carretera	86	Encendedor y ceniceros	120
Asistente de visión nocturna	97	Equipamientos de cuero	81
Audi active lane assist	96	Equipamientos de tela	81
Audi connect	94	Equipamientos de tela y cuero	81
Audi cylinder on demand	61, 121	Equipo de frenos	121
Audi design selection gris pedernal	68	Estética de aluminio en el exterior	87
Audi design selection rojo arras	61, 69	Extensión de garantía	99
Audi drive select	97	Faros Audi Matrix LED	86
Audi exclusive	72, 73	Faros LED	61, 86
Audi exclusive line	70, 71	Freno de estacionamiento electromecánico	121
Audi music interface	93	Frenos cerámicos	98
Audi Park Assist	95	Función masaje delante	82
Audi Parking System Plus	95	Gato	116
Audi phone box	94	Head-up display	96
Audi pre sense basic	95	Herramientas de a bordo	116
Audi side assist incl. Audi pre sense rear	96	Iluminación de ambiente	87
Audi Singleframe	61	Iluminación interior	118
Audi sound system	61, 93	Indicación de ángulo de inclinación	95
Audi TDI clean diesel	99	Indicación de presión de neumáticos	116
Aviso de cinturón de seguridad	122	Inserciones	61, 84, 85
Bang & Olufsen Advanced Sound System	93	Instalación de asientos traseros	82
Barras de techo	87	Interfaz Bluetooth	61, 94
Bloqueo electrónico del diferencial (EDS)	121	Kit de reparación para neumáticos	116
Bose Surround Sound	93	Kit de sujeción	91
Botiquín	122	Lavafaros	118
Calefacción de asientos	82	Listones para molduras laterales	61
Calefacción estacionaria	90	Llantas/neumáticos	61, 76, 77
Cámara de marcha atrás	95	Llave control remoto	119



**Equipamientos Audi A6/A6 Avant/A6 allroad quattro/S6/S6 Avant**

Llave de confort	90	Retrovisores exteriores	88
Luces posteriores LED	86	Retrovisores exteriores de aluminio	61
Luz de frenos adaptativa	118	Rueda de repuesto compacta	116
Maletero	91	Rueda de repuesto plegable	116
MMI® Navigation	92	S tronic®	98
MMI® Navigation plus con MMI touch	92	Salidas de escape	61, 87
MMI® Radio plus	61, 92	Sensor de luz/lluvia	118
Molduras de acceso de aluminio	61, 87	Servocierre para las puertas	90
Moqueta y alfombrillas Audi exclusive	87	Servodirección electromecánica	121
Palanca de cambio/selección en cuero	88	Sistema antibloqueo (ABS) con distribución electrónica fuerza frenado (EBV)	121
Palanca de cambio en aluminio Audi exclusive	88	Sistema de apoyacabezas integral	122
Palanca de selección en aluminio	61, 119	Sistema de aviso de límite de velocidad	97
Paquete de asistencia incl. Audi pre sense plus	96	Sistema de rieles	91
Paquete de brillo	87	Sistema Start-Stop	98
Paquete de cuero	82	Sistemas de información al conductor	61, 91
Paquete de luz interior y exterior	87	Suspensión neumática adaptativa	97
Paquete deportivo S line	67	Suspensión neumática adaptativa S	61
Paquete exterior S line	66	Tapizados de asientos	61, 82, 83
Paquete portaobjetos	61, 91	Techo	82
Parachoques delanteros	61	Techo corredizo eléctrico de cristal	89
Pedales y apoyapiés en acero fino	61, 119	Techo eléctrico panorámico	89
Pinturas	61, 74, 75	Tecla Engine-Start-Stop	61, 119
Pinzas de freno en negro	61, 121	tiptronic	98
Piso de carga	91	Tornillos antirrobo	116
Portaobjetos	91	Tracción antideslizante (ASR)	121
Portones de maletero	90	Tracción delantera	121
Preinstalación asistente de localización	90	Tren de rodaje deportivo	97
Preinstalación dispositivo de remolque	91	Tren de rodaje deportivo S line	97
Preinstalación Rear Seat Entertainment	93	Triangulos de aviso	122
Protección anticollisión lateral en las puertas	122	Ventanillas oscurecidas (Privacy)	89
Quattro®	61, 98	Ventilación de asientos delanteros	82
Quattro® con diferencial deportivo	61, 98	Versión para no fumadores	91
Recepción de radio digital	92	Vidrio aislante/acústico	89
Recepción de TV digital	93	Viseras parasol	119
Recomendación de pausa	120	Volantes de cuero multifunción de 4 radios	88
Recuperación	98	Volantes deportivos de cuero multifunción de 3 radios	61, 88
Red divisoria	91	Xenon plus	86
Respaldo abatible del asiento posterior	118		
Retrovisor interior	119		



**AUDI AG**  
85045 Ingolstadt  
www.audi.es  
Válido desde enero 2015

Printed in Germany  
433/1230.62.61

Los modelos y equipamientos mostrados y descritos en este catálogo, así como algunas de las prestaciones reseñadas, no están disponibles en todos los países. Los vehículos mostrados están dotados, en parte, de equipos opcionales disponibles con sobreprecio. Los datos relativos al volumen de suministro, aspecto, prestaciones, medidas y pesos, consumo y gastos de gestión de los mismos se basan en las informaciones disponibles en el momento de la impresión. Divergencias en cuanto a color y forma de las imágenes, equivocaciones y erratas quedan reservadas. Modificaciones reservadas. Reimpresión, también en partes, sólo mediante permiso escrito por parte de AUDI AG.

El papel de este catálogo ha sido elaborado con celulosa blanqueada sin cloro.

